



滑台系列

RB-C series

無塵環境/螺桿式樣

Clean Room/Ball Screw



預置一體式樣
 Pre-set All-in-one Type
 軌道內置式
 In-track Design
 一般螺桿式樣
 Standard Type
 一般/法蘭式樣
 Standard/Flange Type
 無塵/螺桿式樣
 Clean Room Ball Screw
 無塵/法蘭式樣
 Clean Room Flange Type
 標準式樣
 Standard Type
 空轉螺桿
 Idler Screw

CONTENTS

無塵環境 / 螺桿式樣 Clean Room/Ball Screw

小型 TYPE

RB-C8



本體寬幅 86mm
 最大行程 1050mm 152
 最大荷重 38kg

標準型 TYPE

RB-C14



本體寬幅 135mm
 最大行程 1250mm 168
 最大荷重 110kg

標準型 TYPE

RB-C12



本體寬幅 102mm
 最大行程 1050mm 156
 最大荷重 60kg

大型 TYPE

RB-C17



本體寬幅 170mm
 最大行程 1550mm 174
 最大荷重 140kg

標準型 LARGE

RB-C12B



本體寬幅 122mm
 Width
 最大行程 1050mm 162
 Max. stroke
 最大荷重 90kg
 Max. payload

重型 LARGE

RB-C22

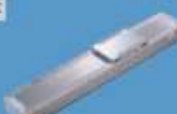

本體寬幅 220mm
 Width
 最大行程 1800mm 180
 Max. stroke
 最大荷重 200kg
 Max. payload

RB-C8 單軸 1-axis

螺桿驅動 Ball Screw Drive



最大行程 Maximum Stroke **1050mm** | 最高速度 Maximum Speed **1000mm/s** | 馬達容量 Motor Output **200W** | 滾珠螺桿 Ball Screw $\phi 16mm$ | 直線滑軌 Linear Guide **15x12.54型**

型號表示方式 Ordering Method

RB-C8 - L 5 - 100 - BC - P20B - C 4 - 0001

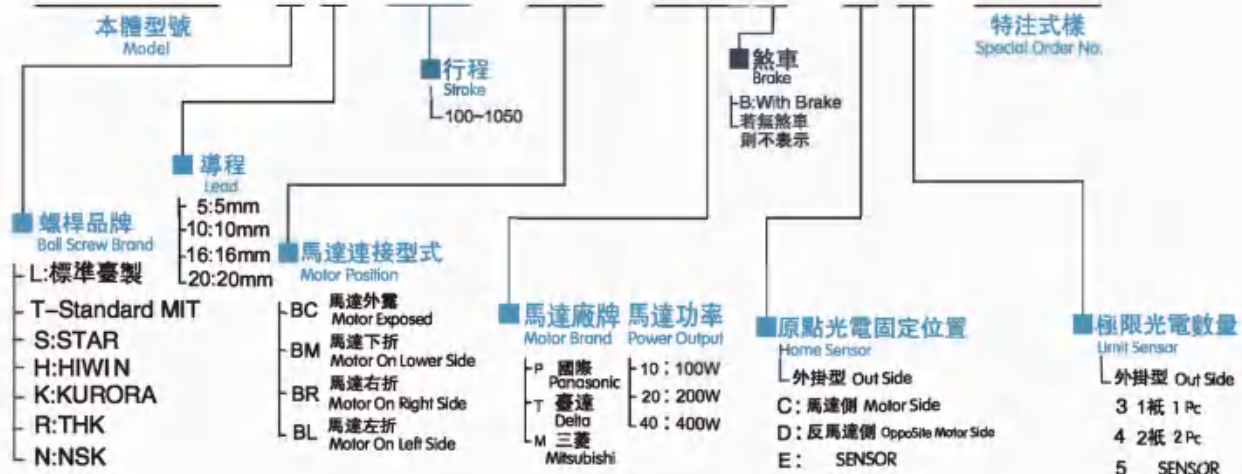

基本仕様 Specification

性能	位置重複精度 Repeatability	±0.01				
	導程 Lead	5	10	16	20	
	最高速度 Maximum Speed	250	500	800	1000	
	最大可搬重量 Maximum Payload	水平使用 Horizontal	38	24	16	11
		垂直使用 Vertical	11	8	5	3.5
定格推力 Rated Thrust	694	352	221	175		
部品	標準行程 Stroke Pitch	100-1050mm/50pitch				
	AC伺服馬達容量 AC Servo Motor Output	200				
	滾珠螺桿 外徑 Ball Screw	C7 $\phi 16$				
	高剛性直線 滑軌 High Rigidity Linear Guide	15x12.5				
	聯軸器 Coupling	10x11				
	原點感應器 Home Sensor 外掛 Outside	EE-SX672(NPN)				

*行程超過700時, 會產生螺桿偏擺, 此時請將速度調降

容許負載力距表 N.m Allowable Overhang

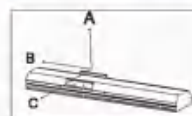

(單位:mm)

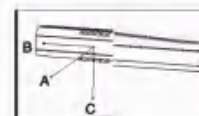

(單位:mm)

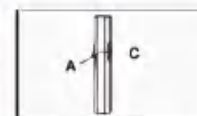

(單位:mm)

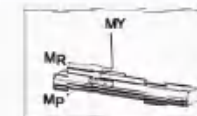

(單位: N.m)

水平安裝 Horizontal Installation	A	B	C	垂直安裝 Wall Installation	A	B	C	垂直安裝 Vertical Installation			
								A	C		
Lead 5	16kg	800	115	112	16kg	75	72	615	3kg	305	265
	24kg	715	75	80	24kg	94	99	345	6kg	195	190
	38kg	285	72	69	38kg	65	50	295	11kg	165	135
Lead 10	10kg	705	120	180	10kg	115	85	505	2kg	425	335
	16kg	545	120	105	16kg	95	72	260	5kg	265	275
	24kg	305	81	75	24kg	48	38	240	8kg	225	180
Lead 16	3kg	565	255	245	3kg	145	125	455	1kg	360	385
	7kg	385	225	160	7kg	85	72	330	3kg	300	285
	18kg	305	152	105	18kg	50	50	255	5kg	225	175
Lead 20	3kg	640	405	307	3kg	330	275	455	2kg	255	255
	6kg	335	125	105	6kg	215	130	250	3.5kg	215	215
	11kg	255	96	96	11kg	75	45	235			

水平使用時 Static Loading Moment

MY	88
MP	88
MR	96

力距圖所表示的數據, 代表重心。
The torque value in the chart indicate the center of gravity.
*符合型號規範的正常使用下, 保證壽命10,000公里。
Operation life is 10,000km when the product is using under the specified conditions.

搭配伺服馬達一覽表 Suitable Motor Brand

廠牌 Brand	馬達記號 Mark	煞車有無 Brake	馬達容量 Waip/Watpw/W	電源電壓 AC-Voltage AC-V	伺服馬達型號 Motor Model	驅動器型號 Driver Model
三菱 Mitsubishi	M	No Brake (Horizontal Type)	200	220	HG-KP23	MR-J4-20A
		With Brake (Vertical Type)	200	220	HG-KP23B	MR-J4-20A
國際 Panasonic	P	No Brake (Horizontal Type)	200	220	MHMD022G1U	MADHT1507
		With Brake (Vertical Type)	200	220	MHMD022G1V	MADHT1507
臺灣 Delta	T	No Brake (Horizontal Type)	200	220	ECMA-C20602ES	ASD-B20221-B
		With Brake (Vertical Type)	200	220	ECMA-C20602FS	ASD-B20221-B

RB-C8 單軸 1-axis

馬達外露/馬達下折 Motor Exposed/Motor On Lower Side

馬達左折/馬達右折 Motor On Left Side / Motor On Right Side

BC 馬達外露 Motor Exposed

(單位 Unit : mm)

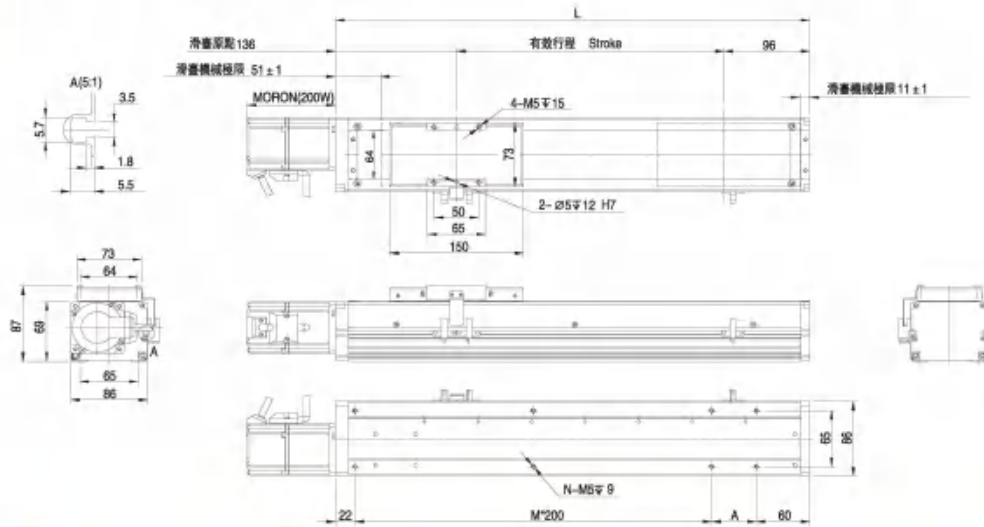

有效行程 stroke	100	150	200	250	300	350	400	450	500	550	600	650	700	750	800	850	900	950	1000	1050
L	332	382	432	482	532	582	632	682	732	782	832	882	932	982	1032	1082	1132	1182	1232	1282
A	50	100	150	200	50	100	150	200	50	100	150	200	50	100	150	200	50	100	150	200
M	1	1	1	1	2	2	2	2	3	3	3	3	4	4	4	4	5	5	5	5
N	6	6	6	6	8	8	8	10	10	10	10	12	12	12	12	14	14	14	14	14
KG	4.5	4.9	5.2	5.5	5.9	6.3	6.7	7.1	7.5	7.8	8.2	8.6	9	9.4	9.8	10.1	10.5	10.9	11.3	11.7

BL 馬達左折 Motor Left Side

(單位 Unit : mm)

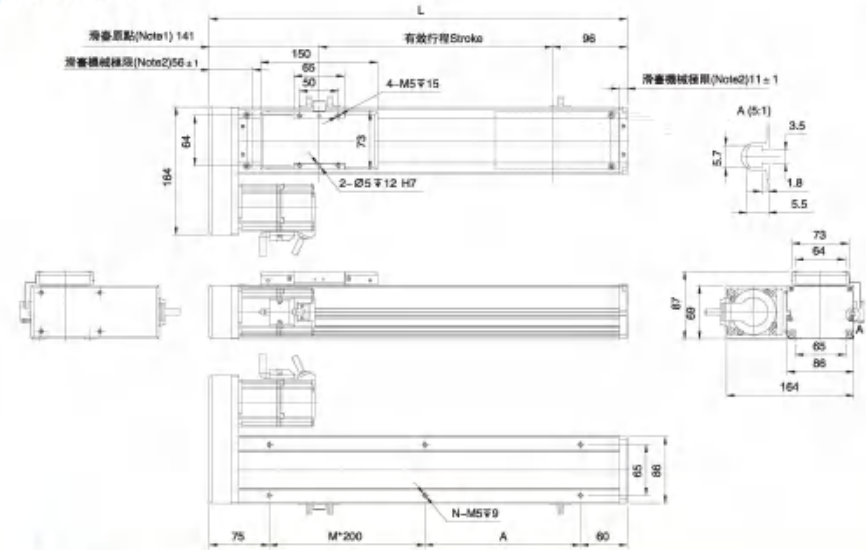

有效行程 stroke	100	150	200	250	300	350	400	450	500	550	600	650	700	750	800	850	900	950	1000	1050
L	335	385	435	485	535	585	635	685	735	785	835	885	935	985	1035	1085	1135	1185	1235	1285
A	200	50	100	150	200	50	100	150	200	50	100	150	200	50	100	150	200	50	100	150
M	0	1	1	1	1	2	2	2	2	3	3	3	3	4	4	4	4	5	5	5
N	4	6	6	6	6	8	8	8	8	10	10	10	10	12	12	12	12	14	14	14
KG	4.5	4.9	5.2	5.5	5.9	6.3	6.7	7.1	7.5	7.8	8.2	8.6	9	9.4	9.8	10.1	10.5	10.9	11.3	11.7

BM 馬達下折 Motor On Lower Side

(單位 Unit : mm)

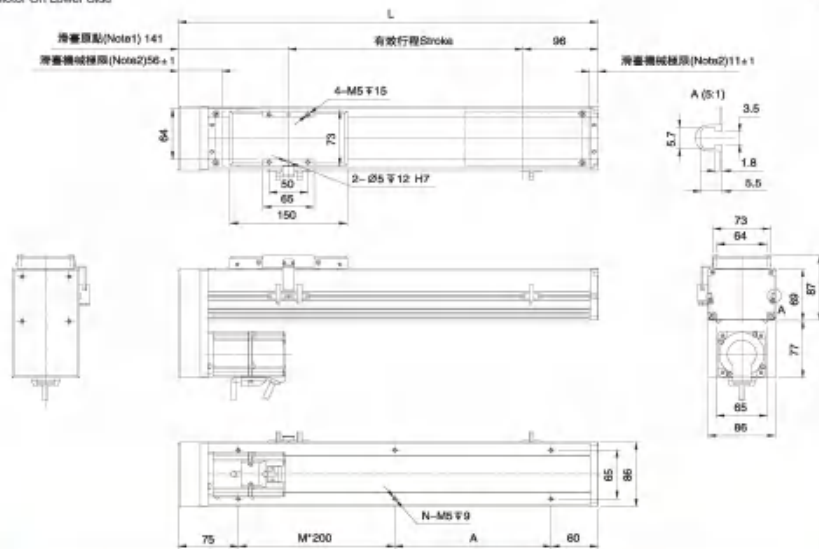

有效行程 stroke	100	150	200	250	300	350	400	450	500	550	600	650	700	750	800	850	900	950	1000	1050
L	335	385	435	485	535	585	635	685	735	785	835	885	935	985	1035	1085	1135	1185	1235	1285
A	200	50	100	150	200	50	100	150	200	50	100	150	200	50	100	150	200	50	100	150
M	0	1	1	1	1	2	2	2	2	3	3	3	3	4	4	4	4	5	5	5
N	4	6	6	6	6	8	8	8	10	10	10	10	10	12	12	12	12	14	14	14
KG	4.5	4.9	5.2	5.5	5.9	6.3	6.7	7.1	7.5	7.8	8.2	8.6	9	9.4	9.8	10.1	10.5	10.9	11.3	11.7

BR 馬達右折 Motor Right Side

(單位 Unit : mm)

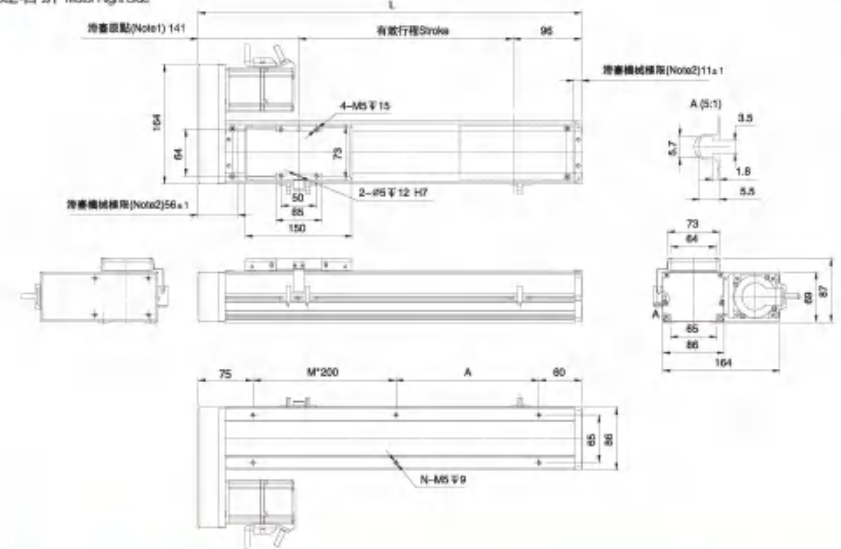

有效行程 stroke	100	150	200	250	300	350	400	450	500	550	600	650	700	750	800	850	900	950	1000	1050
L	335	385	435	485	535	585	635	685	735	785	835	885	935	985	1035	1085	1135	1185	1235	1285
A	200	50	100	150	200	50	100	150	200	50	100	150	200	50	100	150	200	50	100	150
M	0	1	1	1	1	2	2	2	2	3	3	3	3	4	4	4	4	5	5	5
N	4	6	6	6	6	8	8	8	8	10	10	10	10	12	12	12	12	14	14	14
KG	4.5	4.9	5.2	5.5	5.9	6.3	6.7	7.1	7.5	7.8	8.2	8.6	9	9.4	9.8	10.1	10.5	10.9	11.3	11.7

RB-C12 單軸 1-axis

螺桿驅動 Ball Screw Drive

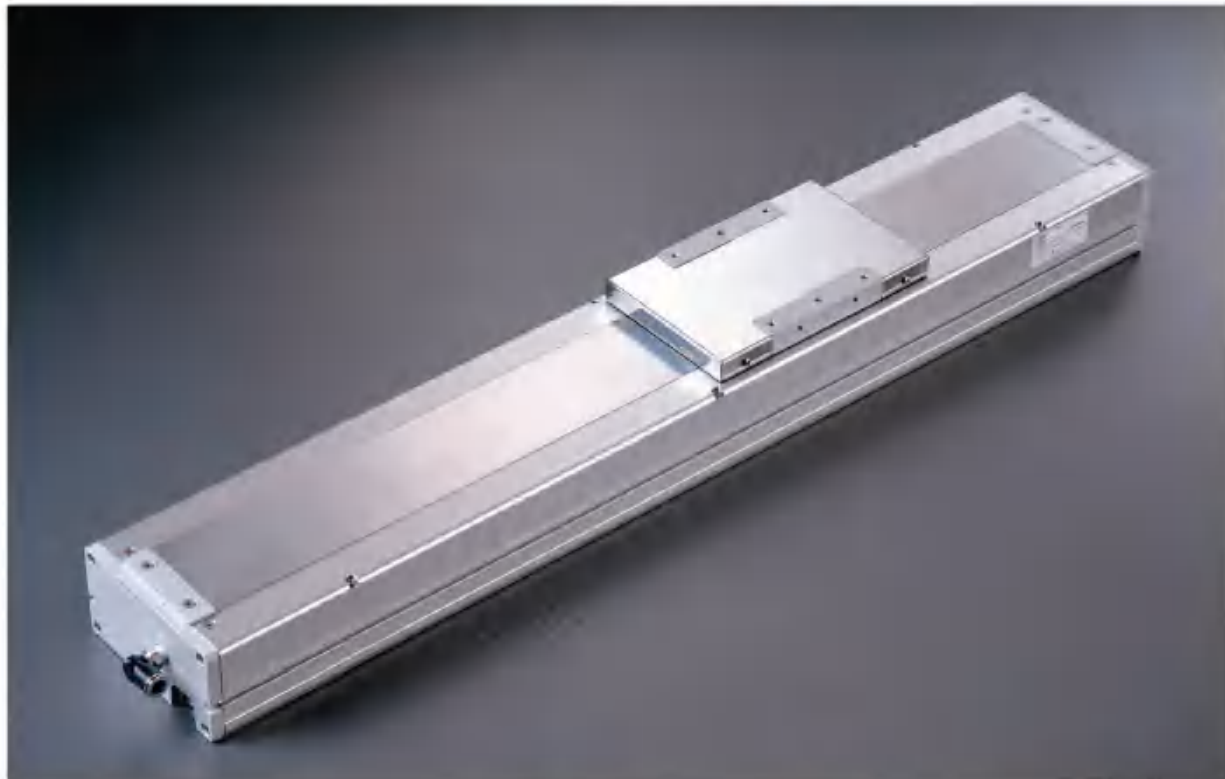

最大行程 Maximum Stroke **1050mm**
最高速度 Maximum Speed **1000mm/s**
馬達容量 Motor Output **200W**
滾珠螺桿 Ball Screw ϕ **16mm**
直線滑軌 Linear Guide **15x125-2**

型號表示方式 Ordering Method

RB-C12 - L5 - 100 - M - P20 B - C4 - 0001

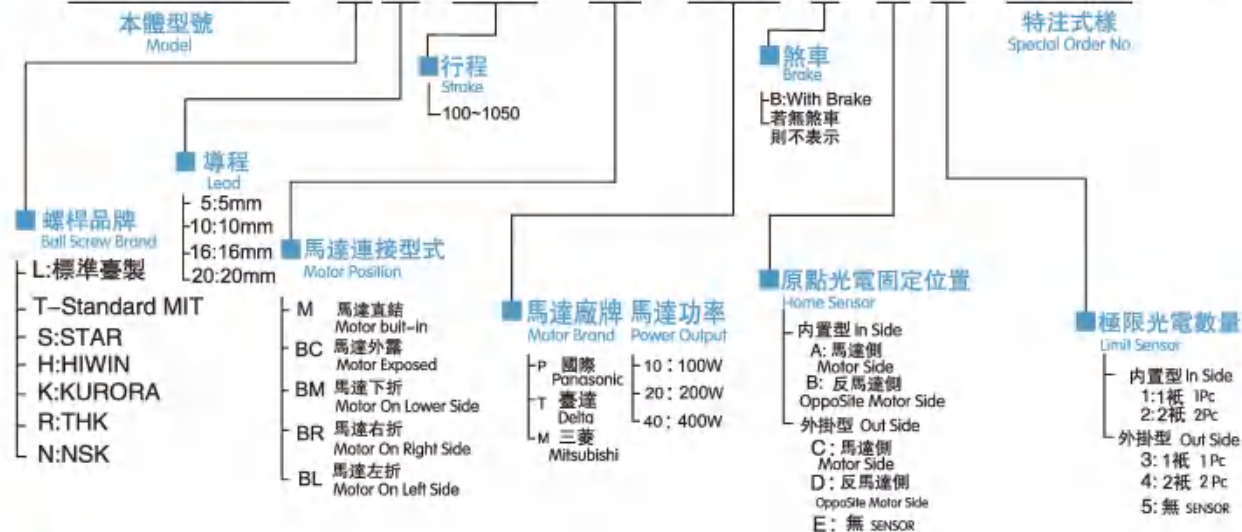

基本仕様 Specification

性能	位置重複精度 Repeatability	±0.01				
	導程 Lead	5	10	16	20	
	最高速度 Maximum Speed	250	500	800	1000	
	最大可搬重量 Maximum Payload	水平使用 Horizontal	60	40	25	17
		垂直使用 Vertical	18	12	7	5
定格推力 Rated Thrust	694	372	251	185		
部品	標準行程 Stroke Pitch	100-1050mm/50pitch				
	AC伺服馬達容量 AC Servo Motor Output	200				
	滾珠螺桿 外徑 Ball Screw	C7 ϕ 16				
	高剛性直線 滑軌 High Rigidity Linear Guide	15x12.5				
	聯軸器 Coupling	10x11				
	原點感應器 Home Sensor	外掛 Outside	EE-SX672(NPN)			
內置 Built In		EE-SX674(NPN)				

*行程超过700时,会产生螺桿偏擺,此时请将速度調降

容許負載力距表 N.m Allowable Overhang

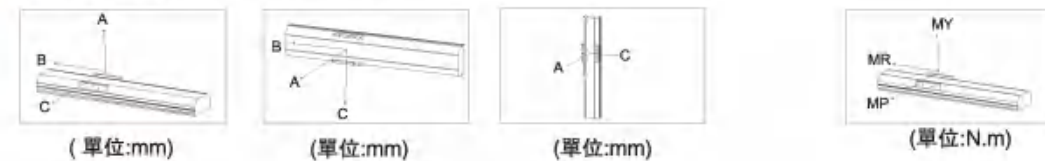

Lead	水平安裝 Horizontal Installation			垂直安裝 Wall Installation			垂直安裝 Vertical Installation				
	A	B	C	A	B	C	A	C			
Lead 5	30kg	998	140	137	30kg	192	188	760	5kg	360	350
	40kg	877	91	100	40kg	112	124	452	10kg	241	230
	60kg	364	89	88	60kg	82	50	364	18kg	208	170
Lead 10	15kg	866	154	200	15kg	160	108	650	4kg	528	425
	25kg	675	154	130	25kg	128	88	340	6kg	330	296
	40kg	375	104	98	40kg	58	44	310	12kg	275	218
Lead 16	5kg	720	360	320	5kg	184	144	560	2kg	450	493
	10kg	481	288	200	10kg	102	88	410	5kg	375	360
	25kg	381	188	133	25kg	62	62	310	7kg	270	220
Lead 20	5kg	801	521	384	5kg	420	360	570	3kg	330	330
	10kg	432	180	164	10kg	260	145	310	5kg	260	260
	17kg	380	124	124	17kg	88	55	295			

水平使用時 Static Loading Moment

MY	150
MP	150
MR	130

※力距表所表示的數據,代表重心
The torque value in the chart include the center of gravity.
※符合型錄規範的正常使用下,保證壽命10000公里。
Operation life is 10,000km when the product is using under the specified conditions.

搭配伺服馬達一覽表 Suitable Motor Brand

廠牌 Brand	馬達記號 Mark	煞車有無 Brake	馬達容量 Wati/Watpw W	電源電壓 AC-Voltage AC-V	伺服馬達型號 Motor Model	驅動器型號 Driver Model
三菱 Mitsubishi	M	No Brake (Horizontal Type)	200	220	HG-KP23	MR-J4-20A
		With Brake (Vertical Type)	200	220	HG-KP23B	MR-J4-20A
國際 Panasonic	P	No Brake (Horizontal Type)	200	220	MHMD022G1U	MADHT1507
		With Brake (Vertical Type)	200	220	MHMD022G1V	MADHT1507
臺達 Delta	T	No Brake (Horizontal Type)	200	220	ECMA-C20602ES	ASD-B20221-B
		With Brake (Vertical Type)	200	220	ECMA-C20602FS	ASD-B20221-B

RB-C12 單軸 1-axis

馬達外露/馬達下折 Motor Exposed/Motor On Lower Side

馬達左折/馬達右折 Motor On Left Side / Motor On Right Side

BC 馬達外露 Motor Exposed

(單位 Unit : mm)

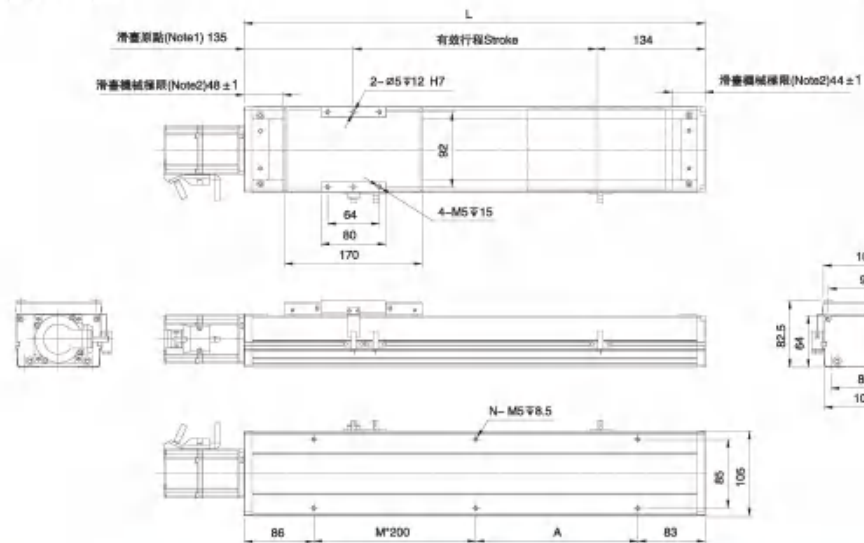

有效行程 stroke	100	150	200	250	300	350	400	450	500	550	600	650	700	750	800	850	900	950	1000	1050
L	369	419	469	519	569	619	669	719	769	819	869	919	969	1019	1069	1119	1169	1219	1269	1319
A	200	50	100	150	200	50	100	150	200	50	100	150	200	50	100	150	200	50	100	150
M	0	1	1	1	1	2	2	2	3	3	3	3	4	4	4	4	4	5	5	5
N	4	6	6	6	6	8	8	8	8	10	10	10	10	12	12	12	12	14	14	14
KG	6.77	7.2	7.62	8.04	8.47	8.89	9.31	9.73	10.16	10.58	11	11.43	11.85	12.27	12.7	13.12	13.54	13.96	14.39	14.81

BL 馬達左折 Motor Left Side

(單位 Unit : mm)

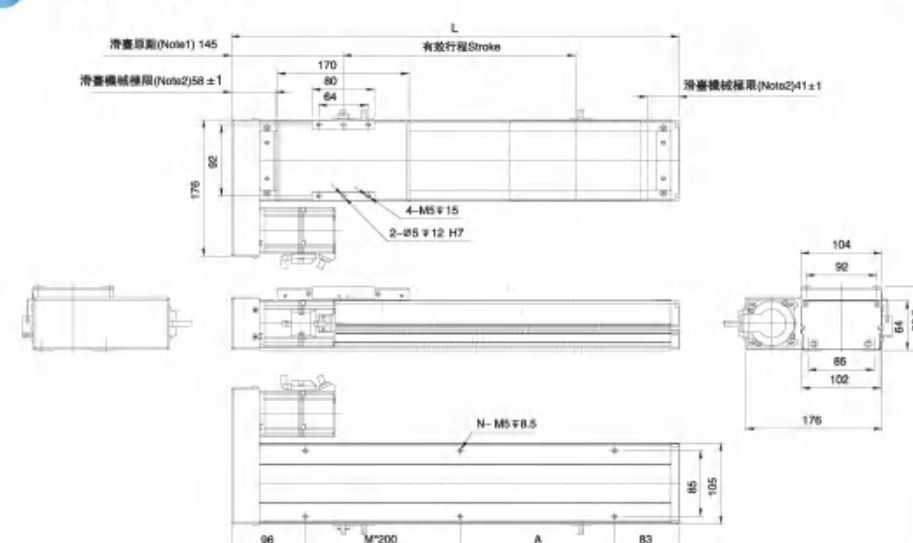

有效行程 stroke	100	150	200	250	300	350	400	450	500	550	600	650	700	750	800	850	900	950	1000	1050
L	379	429	479	529	579	629	679	729	779	829	879	929	979	1029	1079	1129	1179	1229	1279	1329
A	200	50	100	150	200	50	100	150	200	50	100	150	200	50	100	150	200	50	100	150
M	0	1	1	1	1	2	2	2	2	3	3	3	3	4	4	4	4	5	5	5
N	4	6	6	6	6	8	8	8	8	10	10	10	10	12	12	12	12	14	14	14
KG	6.77	7.2	7.62	8.04	8.47	8.89	9.31	9.73	10.16	10.58	11	11.43	11.85	12.27	12.7	13.12	13.54	13.96	14.39	14.81

M 馬達直結 Motor Built-in

(單位 Unit : mm)

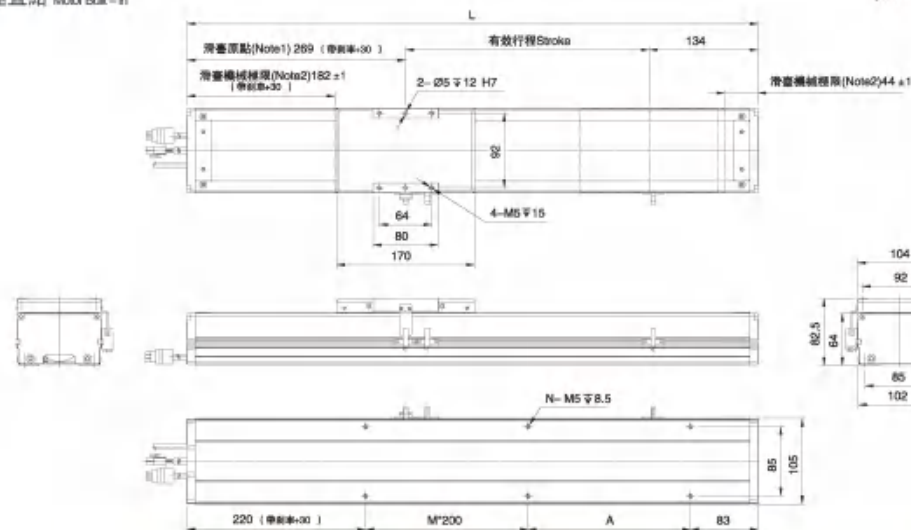

有效行程 stroke	100	150	200	250	300	350	400	450	500	550	600	650	700	750	800	850	900	950	1000	1050
L	503	553	603	653	703	753	803	853	903	953	1003	1053	1103	1153	1203	1253	1303	1353	1403	1453
A	200	50	100	150	200	50	100	150	200	50	100	150	200	50	100	150	200	50	100	150
M	0	1	1	1	1	2	2	2	3	3	3	3	4	4	4	4	5	5	5	5
N	4	6	6	6	6	8	8	8	8	10	10	10	10	12	12	12	12	14	14	14
KG	6.77	7.2	7.62	8.04	8.47	8.89	9.31	9.73	10.16	10.58	11	11.43	11.85	12.27	12.7	13.12	13.54	13.96	14.39	14.81

BR 馬達右折 Motor Right Side

(單位 Unit : mm)

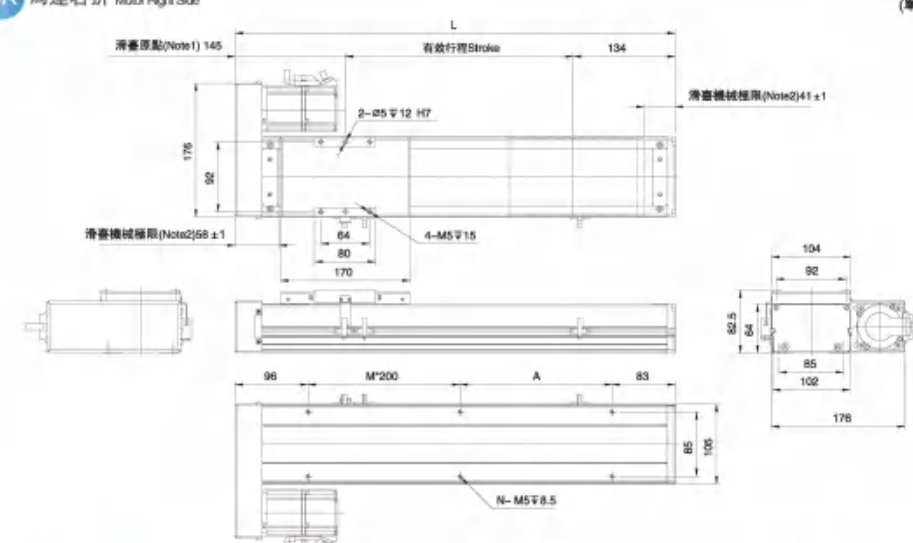

有效行程 stroke	100	150	200	250	300	350	400	450	500	550	600	650	700	750	800	850	900	950	1000	1050
L	379	429	479	529	579	629	679	729	779	829	879	929	979	1029	1079	1129	1179	1229	1279	1329
A	200	50	100	150	200	50	100	150	200	50	100	150	200	50	100	150	200	50	100	150
M	0	1	1	1	1	2	2	2	2	3	3	3	3	4	4	4	4	5	5	5
N	4	6	6	6	6	8	8	8	8	10	10	10	10	12	12	12	12	14	14	14
KG	6.77	7.2	7.62	8.04	8.47	8.89	9.31	9.73	10.16	10.58	11	11.43	11.85	12.27	12.7	13.12	13.54	13.96	14.39	14.81

BM 馬達下折 Motor Bottom Side

(單位 Unit : mm)

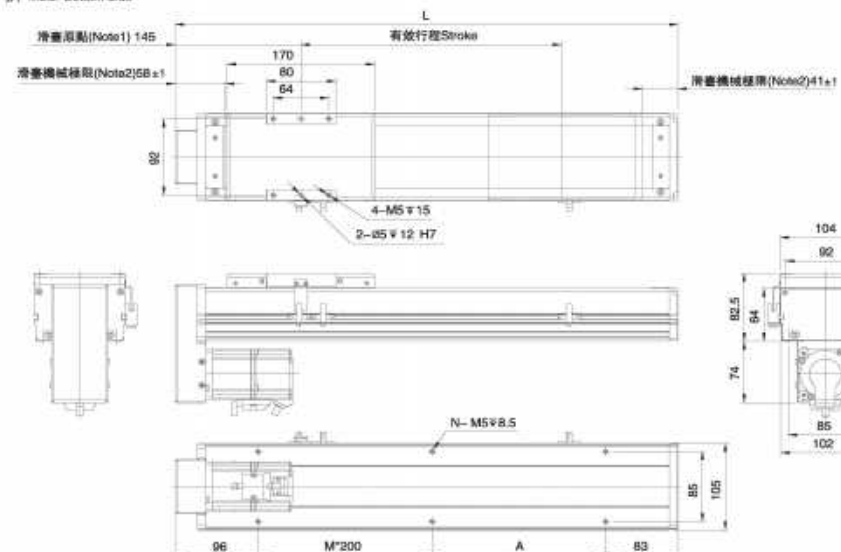

有效行程 stroke	100	150	200	250	300	350	400	450	500	550	600	650	700	750	800	850	900	950	1000	1050
L	379	429	479	529	579	629	679	729	779	829	879	929	979	1029	1079	1129	1179	1229	1279	1329
A	200	50	100	150	200	50	100	150	200	50	100	150	200	50	100	150	200	50	100	150
M	0	1	1	1	1	2	2	2	2	3	3	3	3	4	4	4	4	5	5	5
N	4	6	6	6	6	8	8	8	8	10	10	10	10	12	12	12	12	14	14	14
KG	6.77	7.2	7.62	8.04	8.47	8.89	9.31	9.73	10.16	10.58	11	11.43	11.85	12.27	12.7	13.12	13.54	13.96	14.39	14.81

MEMO

RB-C12B

單軸
1-axis

螺桿驅動 Ball Screw Drive

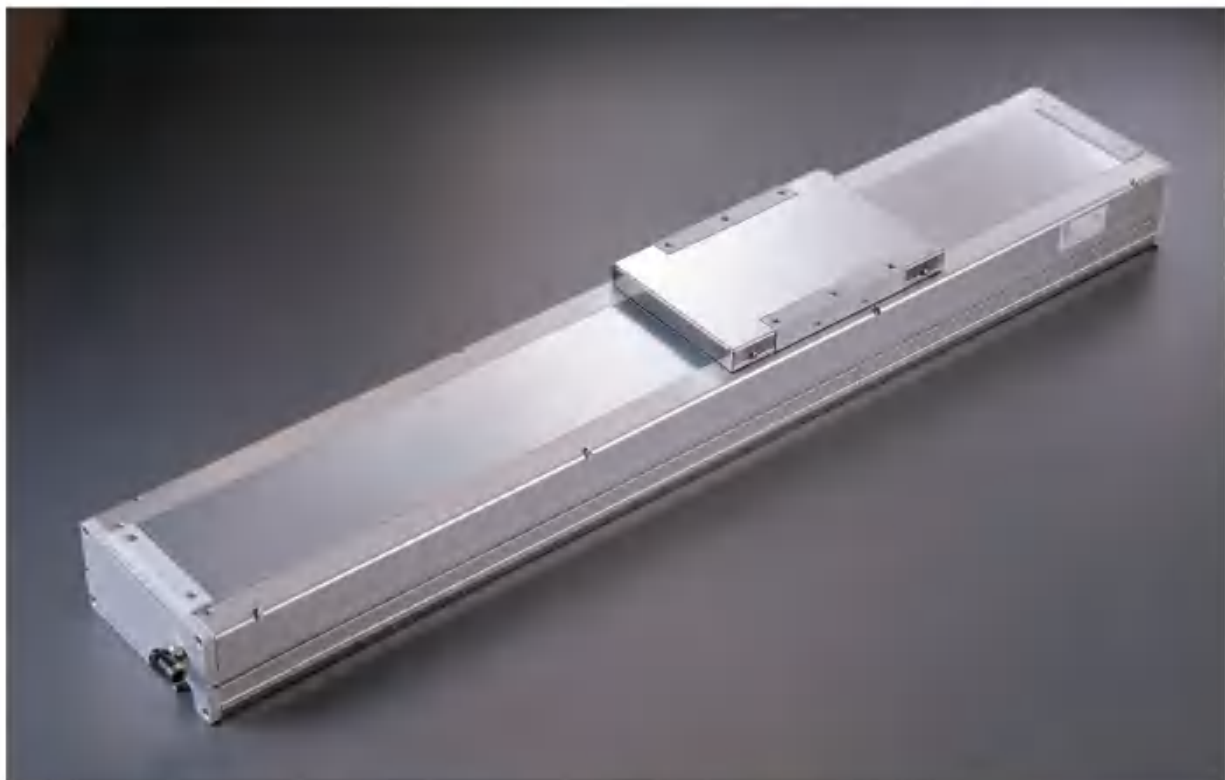

最大行程 Maximum Stroke **1050mm** 最高速度 Maximum Speed **1000mm/s** 馬達容量 Motor Output **400W** 滾珠螺桿 Ball Screw ϕ **16mm** 直線滑軌 Linear Guide **15x12.5-2支**

型號表示方式 Ordering Method

RB-C12B-L5-100-M-P40B-C4-0001

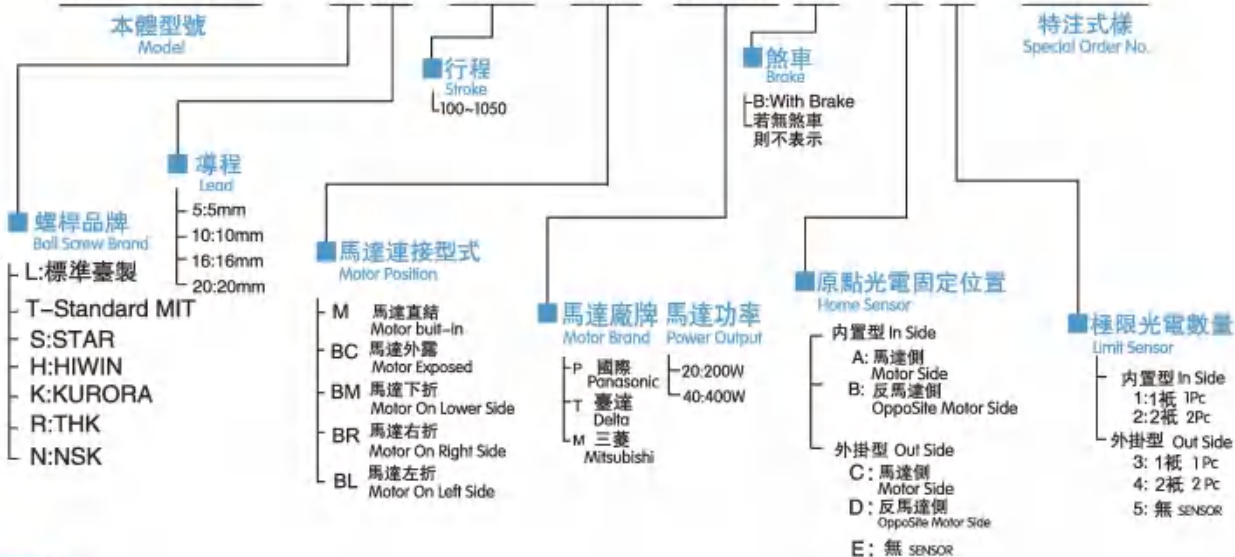

基本仕様 Specification

性能	位置重複精度 Repeatability	±0.01				
	導程 Lead	5	10	16	20	
	最高速度 Maximum Speed	250	500	800	1000	
	最大可搬重量 Maximum Payload	水平使用 Horizontal	97	75	50	35
		垂直使用 Vertical	27	18	10	7
定格推力 Rated Thrust	1388	694	413	385		
部品	標準行程 Stroke Pitch	100-1050mm/50pitch				
	AC伺服馬達容量 AC Servo Motor Output	400				
	滾珠螺桿 外徑 Ball Screw	C7 Ø16				
	高剛性直線 滑軌 High Rigidity Linear Guide	15x12.5				
	聯軸器 Coupling	10x14				
	原點感應器 Home Sensor	外掛 Outside	EE-SX672(NPN)			
內置 In side		EE-SX674(NPN)				

*行程超过1100时,会产生螺桿偏擺,此时请将速度调降

容許負載力距表 N.m Allowable Overhang

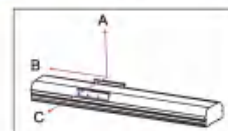

(單位:mm)

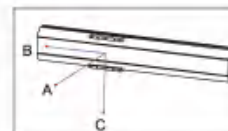

(單位:mm)

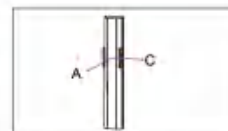

(單位:mm)

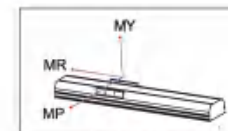

(單位:N.m)

水平使用時
Static Loading Moment

MY	551
MP	509
MR	485

Lead	水平安裝 Horizontal Installation			垂直安裝 Wall Installation			垂直安裝 Vertical Installation				
	A	B	C	A	B	C	A	B	C		
5	60kg	1348	316	297	60kg	188	212	1314	60kg	762	566
	80kg	1197	247	237	80kg	120	157	1115	80kg	607	451
	95kg	1075	207	202	95kg	97	124	895	95kg	498	445
10	30kg	1558	370	452	30kg	382	333	1577	30kg	1365	1016
	50kg	1160	370	307	50kg	217	157	1129	50kg	901	671
	75kg	725	247	224	75kg	119	137	651	75kg	574	501
16	10kg	1365	874	795	10kg	425	372	11310	10kg	1067	1123
	30kg	902	515	459	30kg	243	178	927	30kg	997	743
	50kg	547	285	282	50kg	197	169	432	50kg	587	556
20	10kg	1163	972	792	10kg	827	917	1109	10kg	1402	939
	22kg	800	562	484	22kg	473	555	885	22kg	901	707
	35kg	562	348	303	35kg	247	231	540	35kg	585	567

搭配伺服馬達一覽表 Suitable Motor Brand

廠牌 Brand	馬達記號 Mark	煞車有無 Brake	馬達容量 Wap/Watp/W W	電源電壓 AC-Voltage AC-V	伺服馬達型號 Motor Model	驅動器型號 Driver Model
三菱 Mitsubishi	M	No Brake (Horizontal Type)	400	220	HG-K R43	MR-J4-40A
		With Brake (Vertical Type)	400	220	HG-K R43B	MR-J4-40A
國際 Panasonic	P	No Brake (Horizontal Type)	400	220	MHMD042 G1U	MBDHT25 10
		With Brake (Vertical Type)	400	220	MHMD042 G1V	MBDHT25 10
臺達 Delta	T	No Brake (Horizontal Type)	400	220	ECMA-C20604ES	ASD-B20421-B
		With Brake (Vertical Type)	400	220	ECMA-C20604FS	ASD-B20421-B

RB-C12B 單軸 1-axis

馬達外露/馬達下折 Motor Exposed/Motor On Lower Side

馬達左折/馬達右折 Motor On Left Side / Motor On Right Side

BC 馬達外露 Motor Exposed

(單位 Unit : mm)

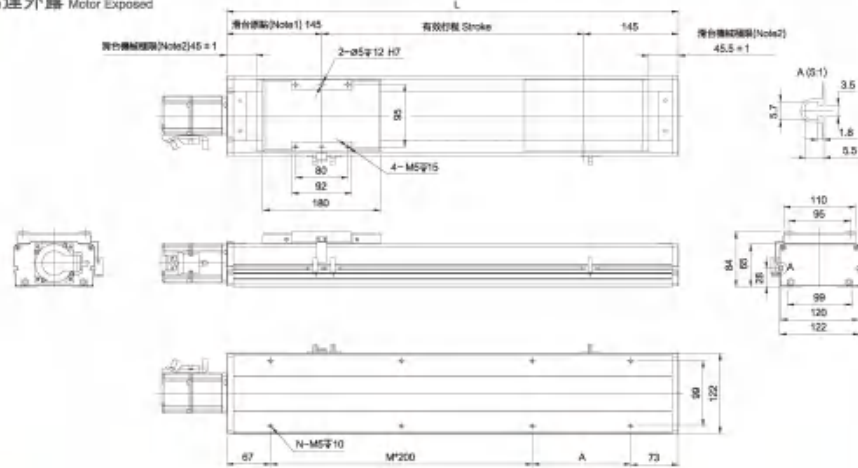

有效行程 Stroke	100	150	200	250	300	350	400	450	500	550	600	650	700	750	800	850	900	950	1000	1050
L	390	440	490	540	590	640	690	740	790	840	890	940	990	1040	1090	1140	1190	1240	1290	1340
A	50	100	150	200	50	100	150	200	50	100	150	200	50	100	150	200	50	100	150	200
M	1	1	1	1	2	2	2	2	3	3	3	3	4	4	4	4	5	5	5	5
N	6	6	6	6	8	8	8	8	10	10	10	10	12	12	12	12	14	14	14	14
KG	9.4	9.9	10.4	10.9	11.4	11.9	12.4	12.9	13.4	13.9	14.4	14.9	15.4	15.9	16.4	16.9	17.4	17.9	18.4	18.9

BL 馬達左折 Motor Left Side

(單位 Unit : mm)

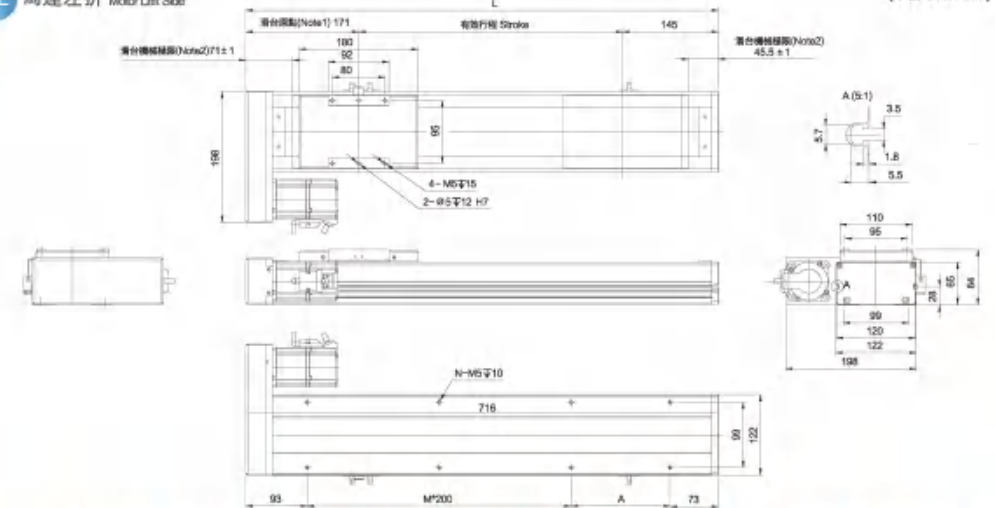

有效行程 Stroke	100	150	200	250	300	350	400	450	500	550	600	650	700	750	800	850	900	950	1000	1050
L	416	466	516	566	616	666	716	766	816	866	916	966	1016	1066	1116	1166	1216	1266	1316	1366
A	50	100	150	200	50	100	150	200	50	100	150	200	50	100	150	200	50	100	150	200
M	1	1	1	1	2	2	2	2	3	3	3	3	4	4	4	4	5	5	5	5
N	6	6	6	6	8	8	8	8	10	10	10	10	12	12	12	12	14	14	14	14
KG	9.4	9.9	10.4	10.9	11.4	11.9	12.4	12.9	13.4	13.9	14.4	14.9	15.4	15.9	16.4	16.9	17.4	17.9	18.4	18.9

M 馬達直結 Motor Built-in

(單位 Unit : mm)

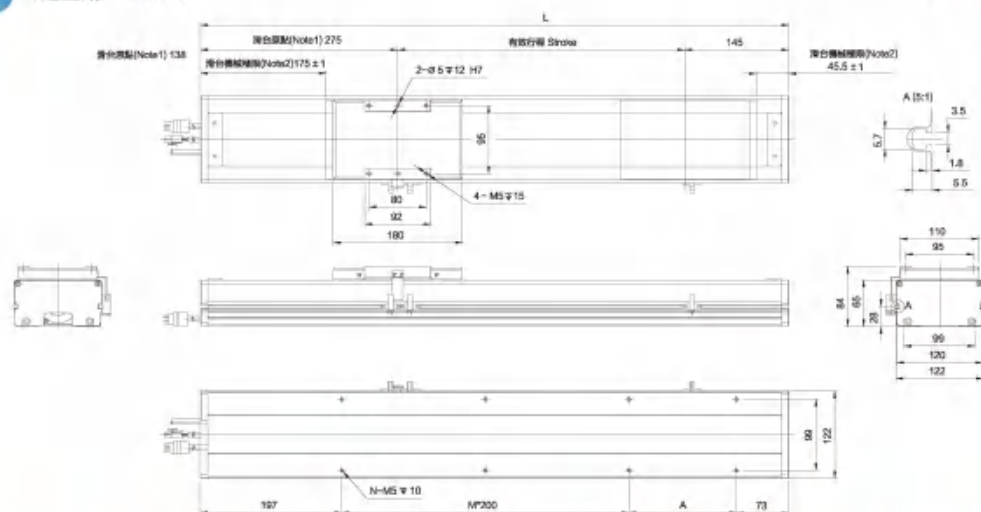

有效行程 Stroke	100	150	200	250	300	350	400	450	500	550	600	650	700	750	800	850	900	950	1000	1050
L	520	570	620	670	720	770	820	870	920	970	1020	1070	1120	1170	1220	1270	1320	1370	1420	1470
A	50	100	150	200	50	100	150	200	50	100	150	200	50	100	150	200	50	100	150	200
M	1	1	1	1	2	2	2	2	3	3	3	3	4	4	4	4	5	5	5	5
N	6	6	6	6	8	8	8	8	10	10	10	10	12	12	12	12	14	14	14	14
KG	9.4	9.9	10.4	10.9	11.4	11.9	12.4	12.9	13.4	13.9	14.4	14.9	15.4	15.9	16.4	16.9	17.4	17.9	18.4	18.9

BR 馬達右折 Motor Right Side

(單位 Unit : mm)

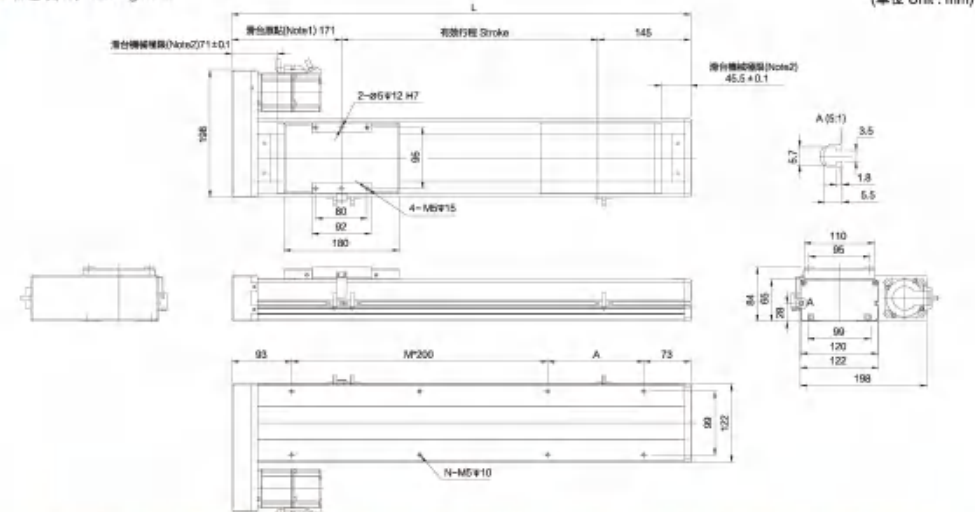

有效行程 Stroke	100	150	200	250	300	350	400	450	500	550	600	650	700	750	800	850	900	950	1000	1050
L	416	466	516	566	616	666	716	766	816	866	916	966	1016	1066	1116	1166	1216	1266	1316	1366
A	50	100	150	200	50	100	150	200	50	100	150	200	50	100	150	200	50	100	150	200
M	1	1	1	1	2	2	2	2	3	3	3	3	4	4	4	4	5	5	5	5
N	6	6	6	6	8	8	8	8	10	10	10	10	12	12	12	12	14	14	14	14
KG	9.4	9.9	10.4	10.9	11.4	11.9	12.4	12.9	13.4	13.9	14.4	14.9	15.4	15.9	16.4	16.9	17.4	17.9	18.4	18.9

RB-C14 單軸 1-axis

螺桿驅動 Ball Screw Drive



最大行程 Maximum Stroke **1250mm** | 最高速度 Maximum Speed **1000mm/s** | 馬達容量 Motor Output **400W** | 滾珠螺桿 Ball Screw $\phi 16or20mm$ | 直線滑軌 Linear Guide **15x125-Z3**

型號表示方式 Ordering Method

RB-C14 - L5 - 100 - M - P40 B-C 4 - 0001

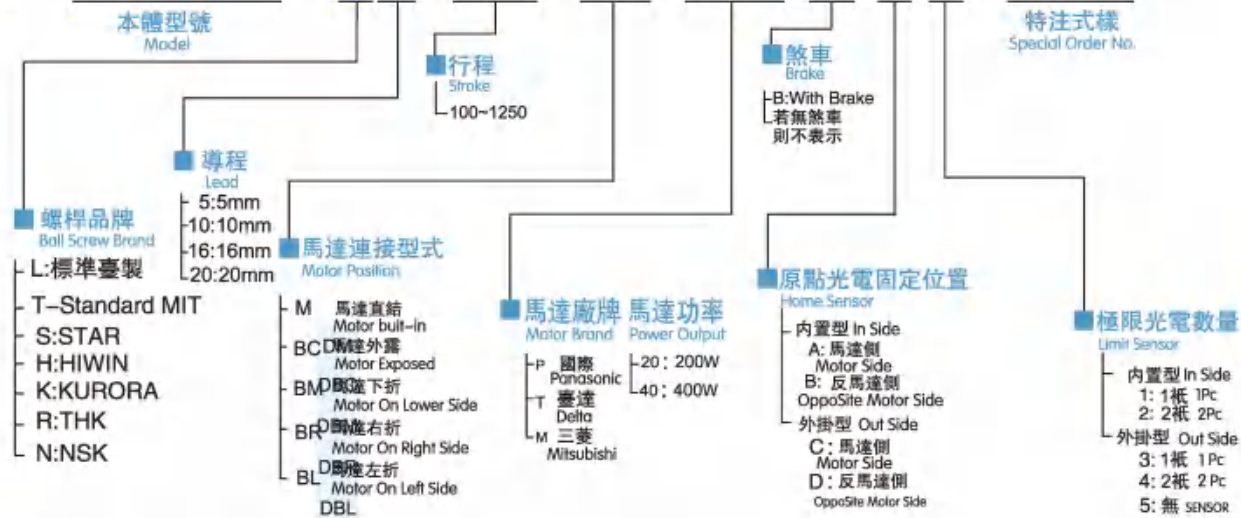

基本仕様 Specification

性能	位置重複精度 Repeatability	±0.01				
	導程 Lead	5	10	16	20	
	最高速度 Maximum Speed	250	500	800	1000	
	最大可搬重量 Maximum Payload	水平使用 Horizontal	110	88	52	45
		垂直使用 Vertical	33	22	15	13
定格推力 Rated Thrust	1388	694	413	385		
部品	標準行程 Stroke Pitch	100-1250mm/50pitch				
	AC伺服馬達容量 AC Servo Motor Output	400				
	滾珠螺桿 外徑 Ball Screw	C7 $\phi 16or20$				
	高剛性直線 滑軌 High Rigidity Linear Guide	15x12.5				
	聯軸器 Coupling	10x14				
原點感應器 Home Sensor	外掛 Outside	EE-SX672(NPN)				
	內置 Built in	EE-SX674(NPN)				

*行程超過900時,會產生螺桿傾側,此時請將速度調降

容許負載力距表 N.m Allowable Overhang

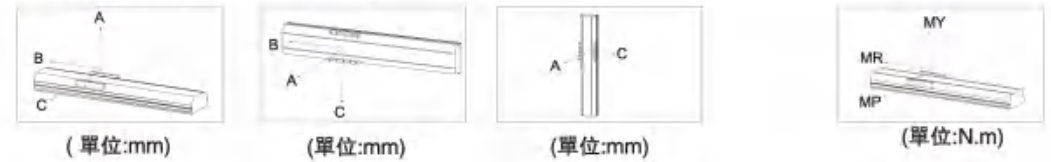

Lead	水平安裝 Horizontal Installation			垂直安裝 Wall Installation			垂直安裝 Vertical Installation					
	A	B	C	A	B	C	A	C				
Lead 5	60kg	1318	316	322	60kg	204	212	1314	Lead 5	20kg	762	614
	80kg	1197	247	257	80kg	130	157	1115	Lead 5	25kg	607	489
	110kg	1075	207	219	110kg	105	124	895	Lead 5	33kg	498	483
Lead 10	30kg	1558	470	490	30kg	414	333	1577	Lead 10	10kg	1365	1101
	50kg	1160	370	333	50kg	235	157	1129	Lead 10	15kg	901	727
	88kg	725	247	243	88kg	129	137	651	Lead 10	22kg	574	543
Lead 16	10kg	1365	874	861	10kg	461	372	11310	Lead 16	3kg	1067	1217
	30kg	902	515	497	30kg	264	178	927	Lead 16	9kg	997	805
	52kg	547	285	284	52kg	214	169	432	Lead 16	15kg	587	603
Lead 20	10kg	1163	972	858	10kg	897	917	1109	Lead 20	4kg	1402	1018
	25kg	800	552	535	25kg	513	555	885	Lead 20	9kg	901	766
	45kg	552	348	328	45kg	268	231	540	Lead 20	13kg	585	615

水平使用時 Static Loading Moment

MY	551
MP	552
MR	485

*力距表所表示的數據,代表重心。
The torque value in the chart indicate the center of gravity.
*符合型錄規定的正常使用下,保證壽命為10000公里。
Operation life is 10,000km when the product is using under the specified conditions.

搭配伺服馬達一覽表 Suitable Motor Brand

廠牌 Brand	馬達記號 Mark	煞車有無 Brake	馬達容量 Wata/Watpw W	電源電壓 AC-Voltage AC-V	伺服馬達型號 Motor Model	驅動器型號 Driver Model
三菱 Mitsubishi	M	No Brake (Horizontal Type)	400	220	HG-KP43	MR-J4-40A
		With Brake (Vertical Type)	400	220	HG-KP43B	MR-J4-40A
國際 Panasonic	P	No Brake (Horizontal Type)	400	220	MHMD042G1U	MBDHT2510
		With Brake (Vertical Type)	400	220	MHMD042G1V	MBDHT2510
臺達 Delta	T	No Brake (Horizontal Type)	400	220	ECMA-C20604ES	ASD-B20421-B
		With Brake (Vertical Type)	400	220	ECMA-C20604FS	ASD-B20421-B

RB-C14 單軸 1-axis

馬達外露/馬達下折 Motor Exposed/Motor On Lower Side

馬達左折/馬達右折 Motor On Left Side / Motor On Right Side

BC 馬達外露 Motor Exposed

(單位 Unit : mm)

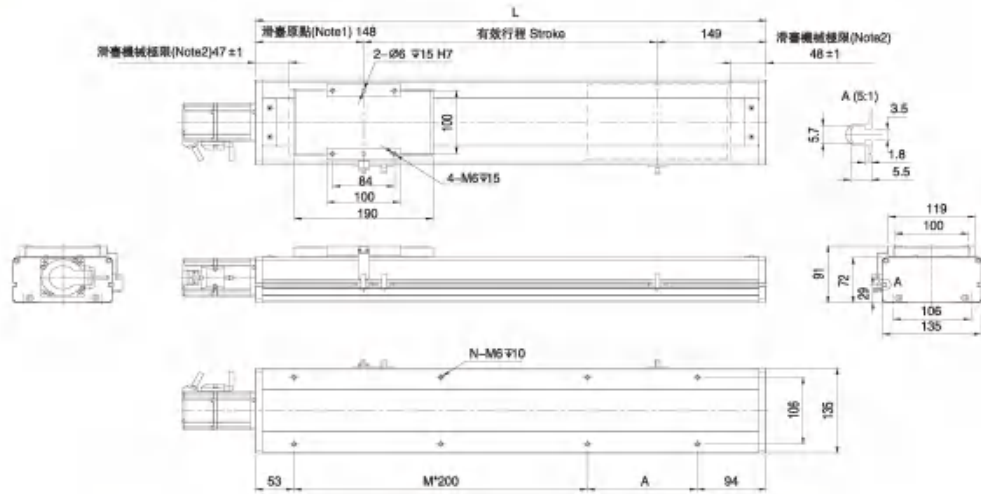

有效行程 stroke	100	150	200	250	300	350	400	450	500	550	600	650	700	750	800	850	900	950	1000	1050	1100	1150	1200	1250
L	397	447	497	547	597	647	697	747	797	847	897	947	997	1047	1097	1147	1197	1247	1297	1347	1397	1447	1497	1547
A	50	100	150	200	50	100	150	200	50	100	150	200	50	100	150	200	50	100	150	200	50	100	150	200
M	1	1	1	2	2	2	2	3	3	3	3	3	4	4	4	4	5	5	5	5	6	6	6	6
N	6	6	6	6	8	8	8	8	10	10	10	10	12	12	12	12	14	14	14	14	16	16	16	16
KG	10.6	11	11.5	12	12.5	13	13.4	14	14.4	15	15.4	15.9	16.4	16.9	17.4	17.9	18.4	18.9	19.3	19.9	20.5	21.1	21.7	22.3

M 馬達直結 Motor Built-in

(單位 Unit : mm)



有效行程 stroke	100	150	200	250	300	350	400	450	500	550	600	650	700	750	800	850	900	950	1000	1050	1100	1150	1200	1250
L	528	578	628	678	728	778	828	878	928	978	1028	1078	1128	1178	1228	1278	1328	1378	1428	1478	1528	1578	1628	1678
A	50	100	150	200	50	100	150	200	50	100	150	200	50	100	150	200	50	100	150	200	50	100	150	200
M	1	1	1	2	2	2	2	3	3	3	3	3	4	4	4	4	5	5	5	5	6	6	6	6
N	6	6	6	6	8	8	8	8	10	10	10	10	12	12	12	12	14	14	14	14	16	16	16	16
KG	10.6	11	11.5	12	12.5	13	13.4	14	14.4	15	15.4	15.9	16.4	16.9	17.4	17.9	18.4	18.9	19.3	19.9	20.5	21.1	21.7	22.3

BL 馬達左折 Motor Left Side

(單位 Unit : mm)

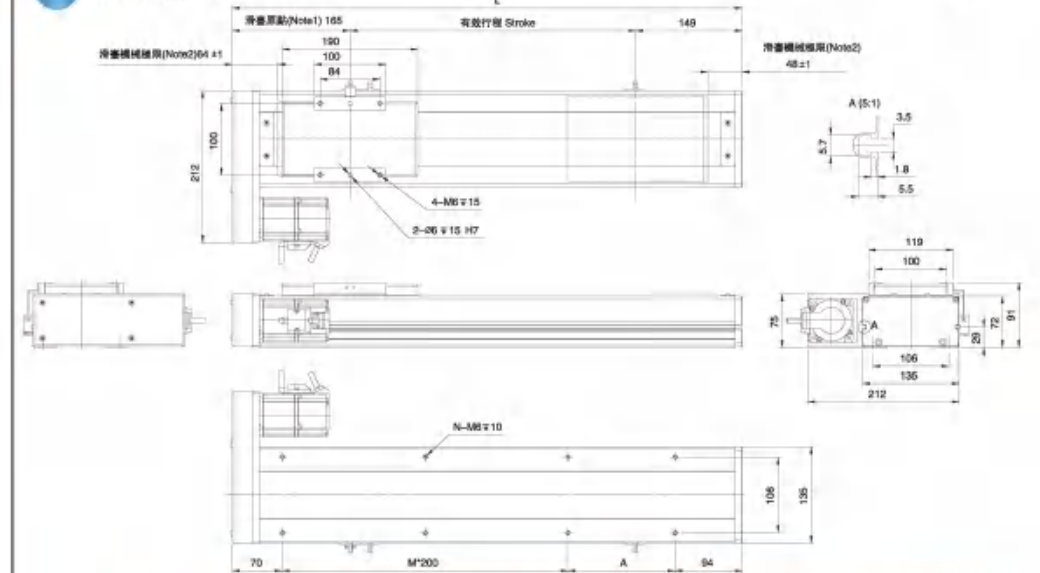

有效行程 stroke	100	150	200	250	300	350	400	450	500	550	600	650	700	750	800	850	900	950	1000	1050	1100	1150	1200	1250
L	414	464	514	564	614	664	714	764	814	864	914	964	1014	1064	1114	1164	1214	1264	1314	1364	1414	1464	1514	1564
A	50	100	150	200	50	100	150	200	50	100	150	200	50	100	150	200	50	100	150	200	50	100	150	200
M	1	1	1	2	2	2	2	3	3	3	3	3	4	4	4	4	5	5	5	5	6	6	6	6
N	6	6	6	6	8	8	8	8	10	10	10	10	12	12	12	12	14	14	14	14	16	16	16	16
KG	10.6	11	11.5	12	12.5	13	13.4	14	14.4	15	15.4	15.9	16.4	16.9	17.4	17.9	18.4	18.9	19.3	19.9	20.5	21.1	21.7	22.3

BR 馬達右折 Motor Right Side

(單位 Unit : mm)

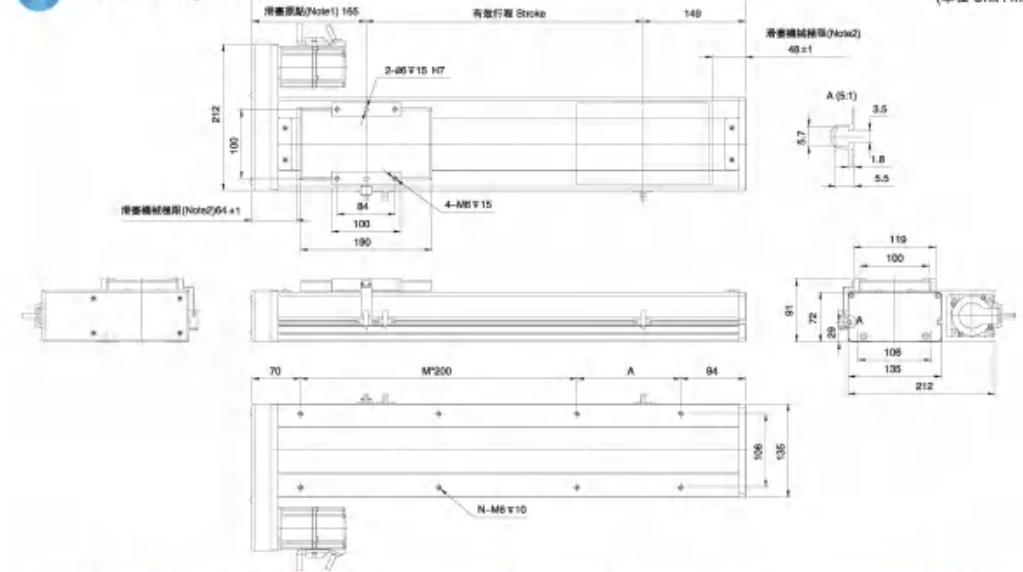

有效行程 stroke	100	150	200	250	300	350	400	450	500	550	600	650	700	750	800	850	900	950	1000	1050	1100	1150	1200	1250
L	414	464	514	564	614	664	714	764	814	864	914	964	1014	1064	1114	1164	1214	1264	1314	1364	1414	1464	1514	1564
A	50	100	150	200	50	100	150	200	50	100	150	200	50	100	150	200	50	100	150	200	50	100	150	200
M	1	1	1	2	2	2	2	3	3	3	3	3	4	4	4	4	5	5	5	5	6	6	6	6
N	6	6	6	6	8	8	8	8	10	10	10	10	12	12	12	12	14	14	14	14	16	16	16	16
KG	10.6	11	11.5	12	12.5	13	13.4	14	14.4	15	15.4	15.9	16.4	16.9	17.4	17.9	18.4	18.9	19.3	19.9	20.5	21.1	21.7	22.3

RB-C14 單軸 1-axis

馬達下折 Motor Bottom Side

BM 馬達下折 Motor Bottom Side

(單位 Unit : mm)

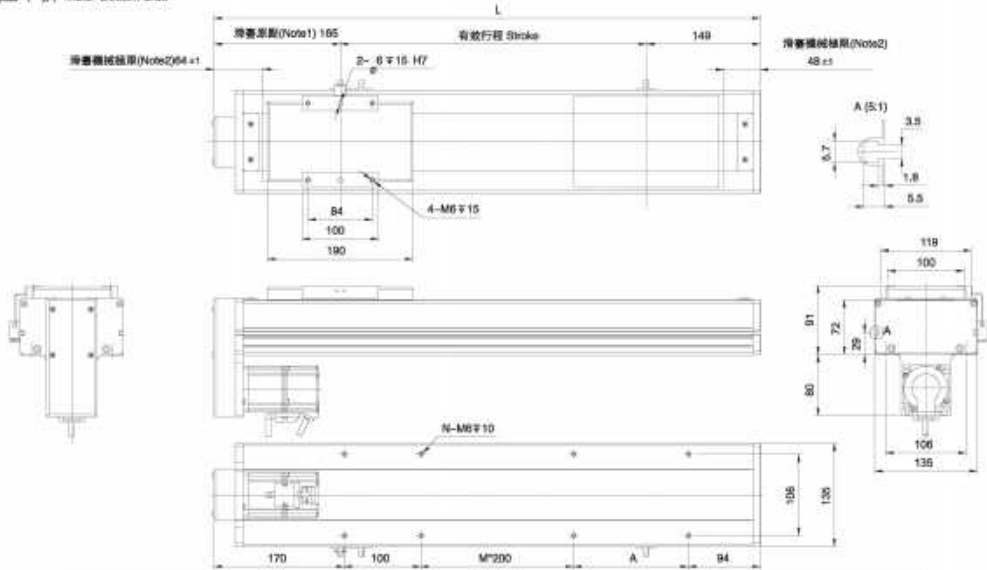

有效行程 stroke	100	150	200	250	300	350	400	450	500	550	600	650	700	750	800	850	900	950	1000	1050	1100	1150	1200	1250
L	414	464	514	564	614	664	714	764	814	864	914	964	1014	1064	1114	1164	1214	1264	1314	1364	1414	1464	1514	1564
A	50	100	150	200	50	100	150	200	50	100	150	200	50	100	150	200	50	100	150	200	50	100	150	200
M	0	0	0	0	1	1	1	1	2	2	2	2	3	3	3	3	4	4	4	4	5	5	5	5
N	6	6	6	6	8	8	8	8	10	10	10	10	12	12	12	12	14	14	14	14	16	16	16	16
KG	10.6	11	11.5	12	12.5	13	13.4	14	14.4	15	15.4	15.9	16.4	16.9	17.4	17.9	18.4	18.9	19.3	19.9	20.5	21.1	21.7	22.3

MEMO

RB-C17

單軸
1-axis

螺桿驅動 Ball Screw Drive



最大行程 Maximum Stroke **1550mm** 最高速度 Maximum Speed **1250mm/s** 馬達容量 Motor Output **750W** 滾珠螺桿 Ball Screw $\phi 20$ or 25 mm 直線滑軌 Linear Guide **20x15.5-2**

型號表示方式 Ordering Method

RB-C17 - L 5 - 100 - M - P75 B - C 4 - 0001

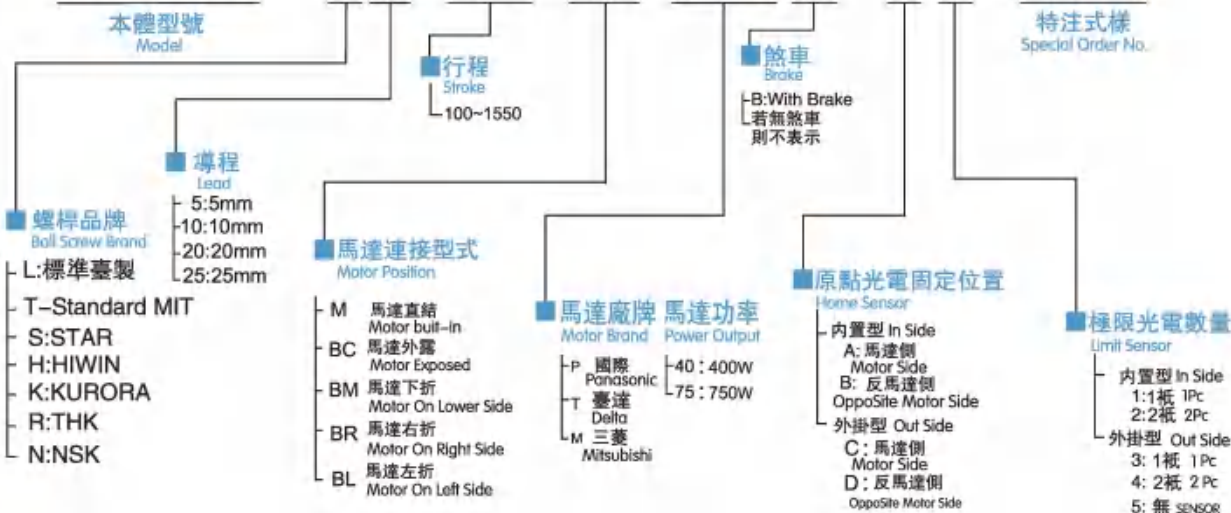

基本仕様 Specification

性能	位置重複精度 Repeatability	±0.01				
	導程 Lead	5	10	20	25	
	最高速度 Maximum Speed	250	500	1000	1250	
	最大可搬重量 Maximum Payload	水平使用 Horizontal	140	120	83	60
		垂直使用 Vertical	55	45	30	25
定格推力 Rated Thrust	2563 1281 640 522					
部品	標準行程 Stroke Pitch	100-1550mm/50pitch				
	AC伺服馬達容量 AC Servo Motor Output	750				
	滾珠螺桿 外徑 Ball Screw	C7φ20		C7φ25		
	高剛性直線 滑軌 High Rigidity Linear Guide	20×15.5				
	聯軸器 Coupling	12×19		17×19		
原點感應器 Home Sensor	外掛 Outside	EE-SX672(NPN)				
	內置 Built in	EE-SX672(NPN)				

*行程超过1100时,会产生螺桿偏擺,此时请将速度调降

容許負載力距表 N.m Allowable Overhang



(單位:mm)

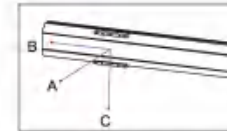

(單位:mm)

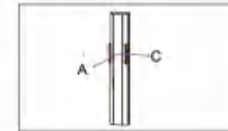

(單位:mm)



(單位:N.m)

水平使用時 Static Loading Moment

MY	1032
MP	1034
MR	908

*力距表所表示的數據,代表重心。
The torque value in the chart indicate the center of gravity.
*符合型號規範的正常使用下,保證壽命為10000公里。
Operation life is 10,000km when the product is using under the specified conditions.

搭配伺服馬達一覽表 Suitable Motor Brand

廠牌 Brand	馬達記號 Mark	煞車有無 Brake	馬達容量 Welp/Watpw W	電源電壓 AC-Voltage AC-V	伺服馬達型號 Motor Model	驅動器型號 Driver Model
三菱 Mitsubishi	M	No Brake (Horizontal Type)	750	220	HG-KP73	MR-J4-70A
		With Brake (Vertical Type)	750	220	HG-KP73B	MR-J4-70A
國際 Panasonic	P	No Brake (Horizontal Type)	750	220	MHMD082G1U	MCDHT3520
		With Brake (Vertical Type)	750	220	MHMD082G1V	MCDHT3520
臺灣 Delta	T	No Brake (Horizontal Type)	750	220	ECMA-C20807ES	ASD-B20721-B
		With Brake (Vertical Type)	750	220	ECMA-C20807FS	ASD-B20721-B

RB-C17 單軸 1-axis

馬達外露/馬達下折 Motor Exposed/Motor On Lower Side

馬達左折/馬達右折 Motor On Left Side / Motor On Right Side

BC 馬達外露 Motor Exposed

(單位 Unit: mm)

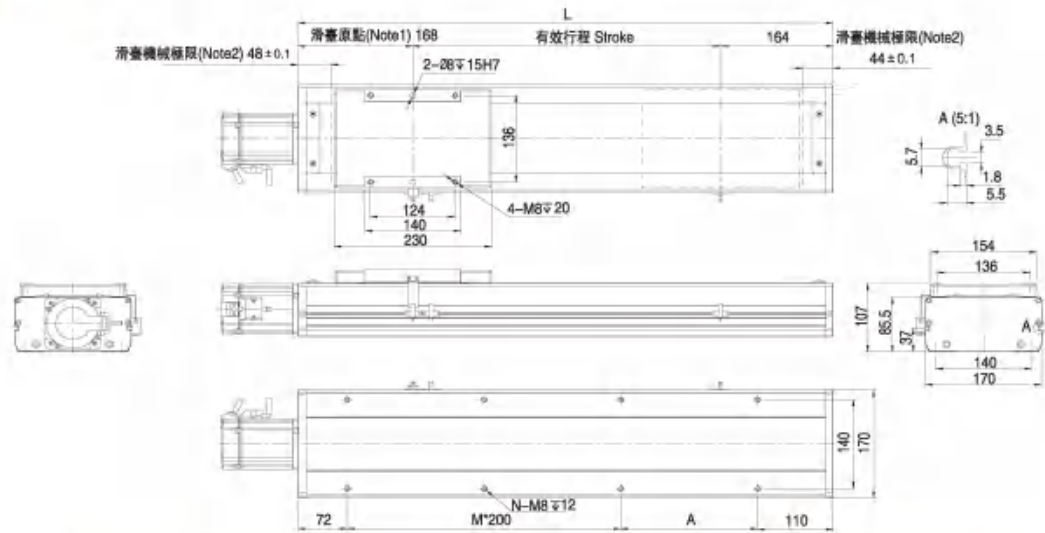

有效行程 stroke	100	150	200	250	300	350	400	450	500	550	600	650	700	750	800	850	900	950	1000	1050	1100	1150	1200	1250	1300	1350	1400	1450	1500	1550
L	432	482	532	582	632	682	732	782	832	882	932	982	1032	1082	1132	1182	1232	1282	1332	1382	1432	1482	1532	1582	1632	1682	1732	1782	1832	1882
A	50	100	150	200	50	100	150	200	50	100	150	200	50	100	150	200	50	100	150	200	50	100	150	200	50	100	150	200	50	100
M	1	1	1	1	2	2	2	2	3	3	3	3	4	4	4	5	5	5	5	6	6	6	7	7	7	7	8	8	8	8
N	6	6	6	6	8	8	8	8	10	10	10	10	12	12	12	14	14	14	14	16	16	16	18	18	18	18	20	20	20	20
KG	14.8	15.6	16.4	17.2	17.9	18.7	19.5	20.3	21	21.8	22.6	23.4	24.1	24.9	25.7	26.5	27.2	28	28.8	29.6	30.4	31.2	32	32.8	33.6	34.4	35.2	36	36.8	37.6

M 馬達直結 Motor Built-in

(單位 Unit: mm)

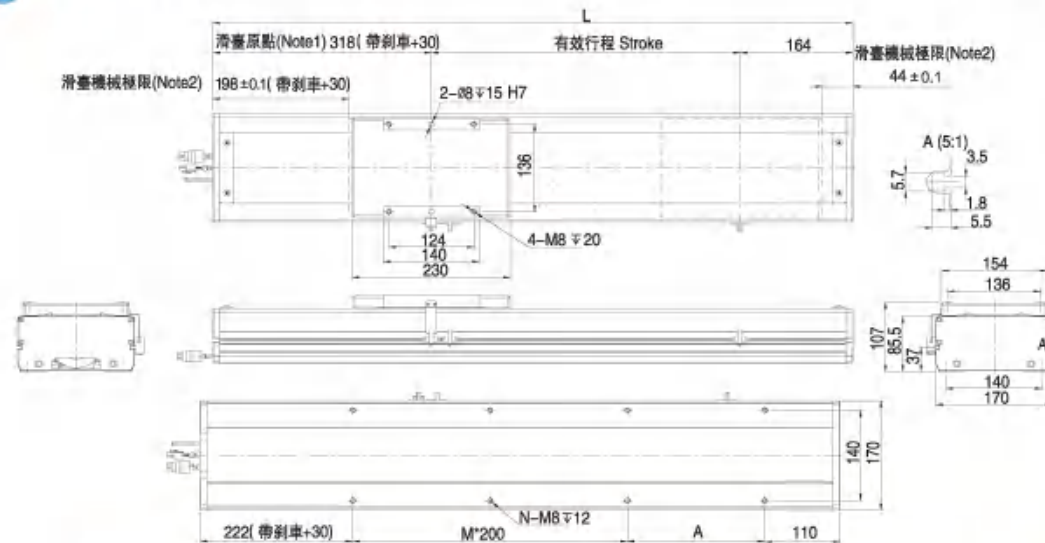

有效行程 stroke	100	150	200	250	300	350	400	450	500	550	600	650	700	750	800	850	900	950	1000	1050	1100	1150	1200	1250	1300	1350	1400	1450	1500	1550
L	582	632	682	732	782	832	882	932	982	1032	1082	1132	1182	1232	1282	1332	1382	1432	1482	1532	1582	1632	1682	1732	1782	1832	1882	1932	1982	2032
A	50	100	150	200	50	100	150	200	50	100	150	200	50	100	150	200	50	100	150	200	50	100	150	200	50	100	150	200	50	100
M	1	1	1	1	2	2	2	2	3	3	3	3	4	4	4	5	5	5	5	6	6	6	7	7	7	7	8	8	8	8
N	6	6	6	6	8	8	8	8	10	10	10	10	12	12	12	14	14	14	14	16	16	16	18	18	18	18	20	20	20	20
KG	14.8	15.6	16.4	17.2	17.9	18.7	19.5	20.3	21	21.8	22.6	23.4	24.1	24.9	25.7	26.5	27.2	28	28.8	29.6	30.4	31.2	32	32.8	33.6	34.4	35.2	36	36.8	37.6

BL 馬達左折 Motor Left Side

(單位 Unit: mm)

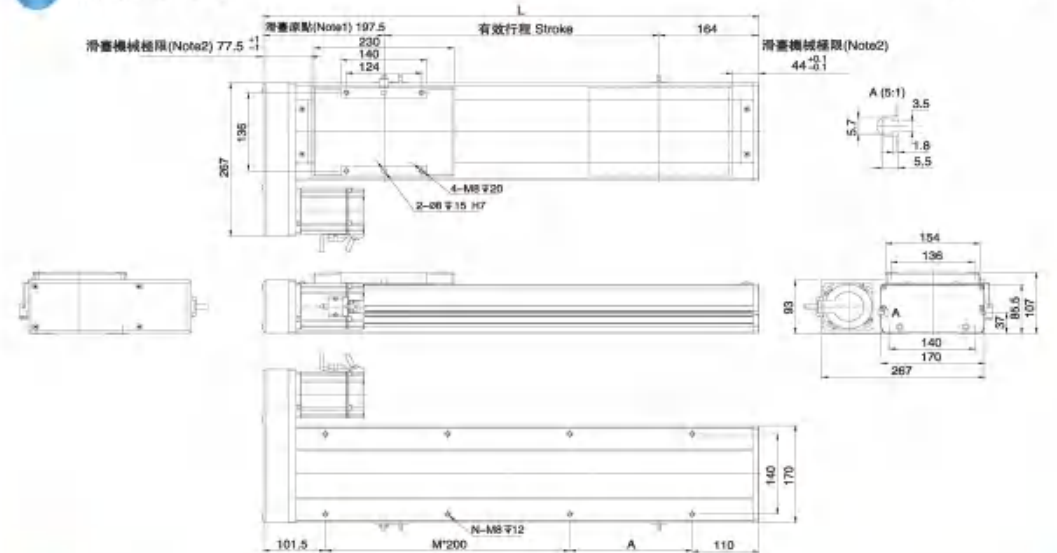

有效行程 stroke	100	150	200	250	300	350	400	450	500	550	600	650	700	750	800	850	900	950	1000	1050	1100	1150	1200	1250	1300	1350	1400	1450	1500	1550
L	461.5	511.5	561.5	611.5	661.5	711.5	761.5	811.5	861.5	911.5	961.5	1011.5	1061.5	1111.5	1161.5	1211.5	1261.5	1311.5	1361.5	1411.5	1461.5	1511.5	1561.5	1611.5	1661.5	1711.5	1761.5	1811.5	1861.5	1911.5
A	50	100	150	200	50	100	150	200	50	100	150	200	50	100	150	200	50	100	150	200	50	100	150	200	50	100	150	200	50	100
M	1	1	1	1	2	2	2	2	3	3	3	3	4	4	4	5	5	5	5	6	6	6	7	7	7	7	8	8	8	8
N	6	6	6	6	8	8	8	8	10	10	10	10	12	12	12	14	14	14	14	16	16	16	18	18	18	18	20	20	20	20
KG	14.8	15.6	16.4	17.2	17.9	18.7	19.5	20.3	21	21.8	22.6	23.4	24.1	24.9	25.7	26.5	27.2	28	28.8	29.6	30.4	31.2	32	32.8	33.6	34.4	35.2	36	36.8	37.6

BR 馬達右折 Motor Right Side

(單位 Unit: mm)

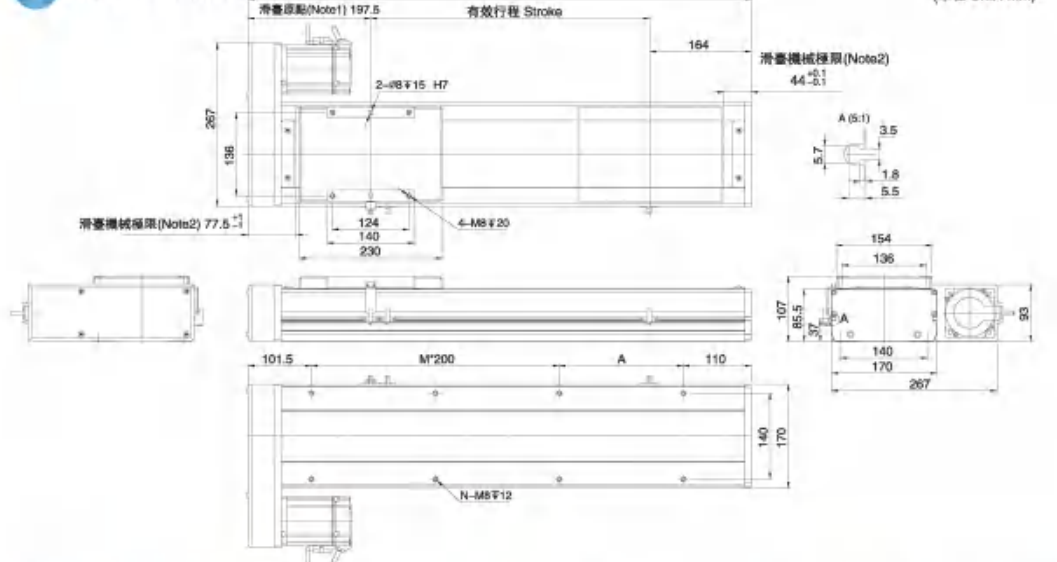

有效行程 stroke	100	150	200	250	300	350	400	450	500	550	600	650	700	750	800	850	900	950	1000	1050	1100	1150	1200	1250	1300	1350	1400	1450	1500	1550
L	461.5	511.5	561.5	611.5	661.5	711.5	761.5	811.5	861.5	911.5	961.5	1011.5	1061.5	1111.5	1161.5	1211.5	1261.5	1311.5	1361.5	1411.5	1461.5	1511.5	1561.5	1611.5	1661.5	1711.5	1761.5	1811.5	1861.5	1911.5
A	50	100	150	200	50	100	150	200	50	100	150	200	50	100	150	200	50	100	150	200	50	100	150	200	50	100	150	200	50	100
M	1	1	1	1	2	2	2	2	3	3	3	3	4	4	4	5	5	5	5	6	6	6	7	7	7	7	8	8	8	8
N	6	6	6	6	8	8	8	8	10	10	10	10	12	12	12	14	14	14	14	16	16	16	18	18	18	18	20	20	20	20
KG	14.8	15.6	16.4	17.2	17.9	18.7	19.5	20.3	21	21.8	22.6	23.4	24.1	24.9	25.7	26.5	27.2	28	28.8	29.6	30.4	31.2	32	32.8	33.6	34.4	35.2	36	36.8	37.6

RB-C17 單軸 1-axis

馬達下折 Motor Bottom Side

BM 馬達下折 Motor Bottom Side

(單位 Unit : mm)

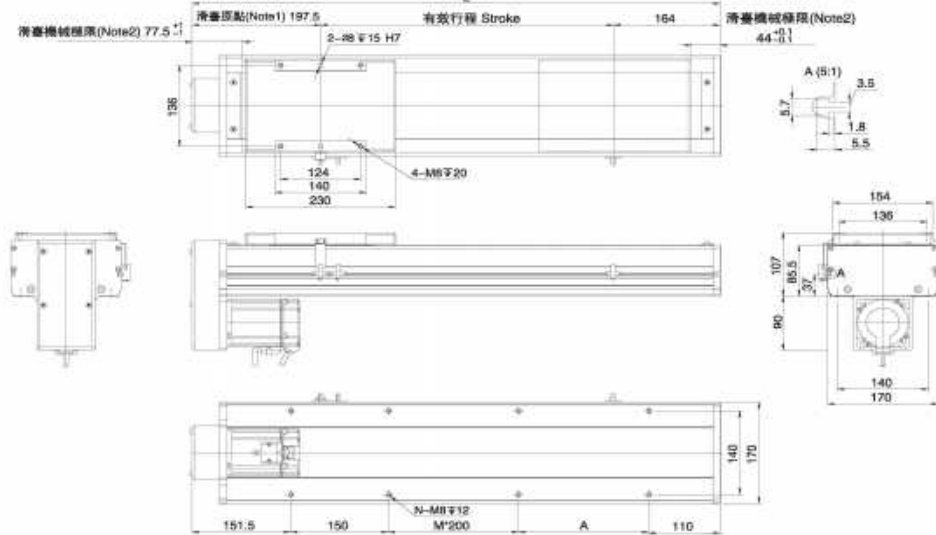

有效行程 stroke	100	150	200	250	300	350	400	450	500	550	600	650	700	750	800	850	900	950	1000	1050	1100	1150	1200	1250	1300	1350	1400	1450	1500	1550
L	461.5	511.5	561.5	611.5	661.5	711.5	761.5	811.5	861.5	911.5	961.5	1011.5	1061.5	1111.5	1161.5	1211.5	1261.5	1311.5	1361.5	1411.5	1461.5	1511.5	1561.5	1611.5	1661.5	1711.5	1761.5	1811.5	1861.5	1911.5
A	50	100	150	200	50	100	150	200	50	100	150	200	50	100	150	200	50	100	150	200	50	100	150	200	50	100	150	200	50	100
M	1	1	1	1	2	2	2	3	3	3	3	4	4	4	4	5	5	5	5	5	6	6	6	6	7	7	7	7	8	8
N	6	6	6	6	8	8	8	8	10	10	10	10	12	12	12	12	14	14	14	14	16	16	16	16	18	18	18	18	20	20
KG	14.8	15.6	16.4	17.2	17.9	18.7	19.5	20.3	21	21.8	22.6	23.4	24.1	24.9	25.7	26.5	27.2	28	28.8	29.6	30.4	31.2	32	32.8	33.6	34.4	35.2	36	36.8	37.6

MEMO

直徑一體式
Single Axis Motor
 軌道行車式
Rack & Pinion
 一般型齒輪
Standard Gear
 一般型齒輪
Standard Gear
 一般型齒輪
Standard Gear
 無刷/標準式
Brushless
 無刷/標準式
Brushless
 無刷/標準式
Brushless
 一般型齒輪
Standard Gear
 定制齒輪
Custom Gear

RB-C22 單軸 1-axis

無塵室 螺桿驅
Clean Room Ball Screw Drive

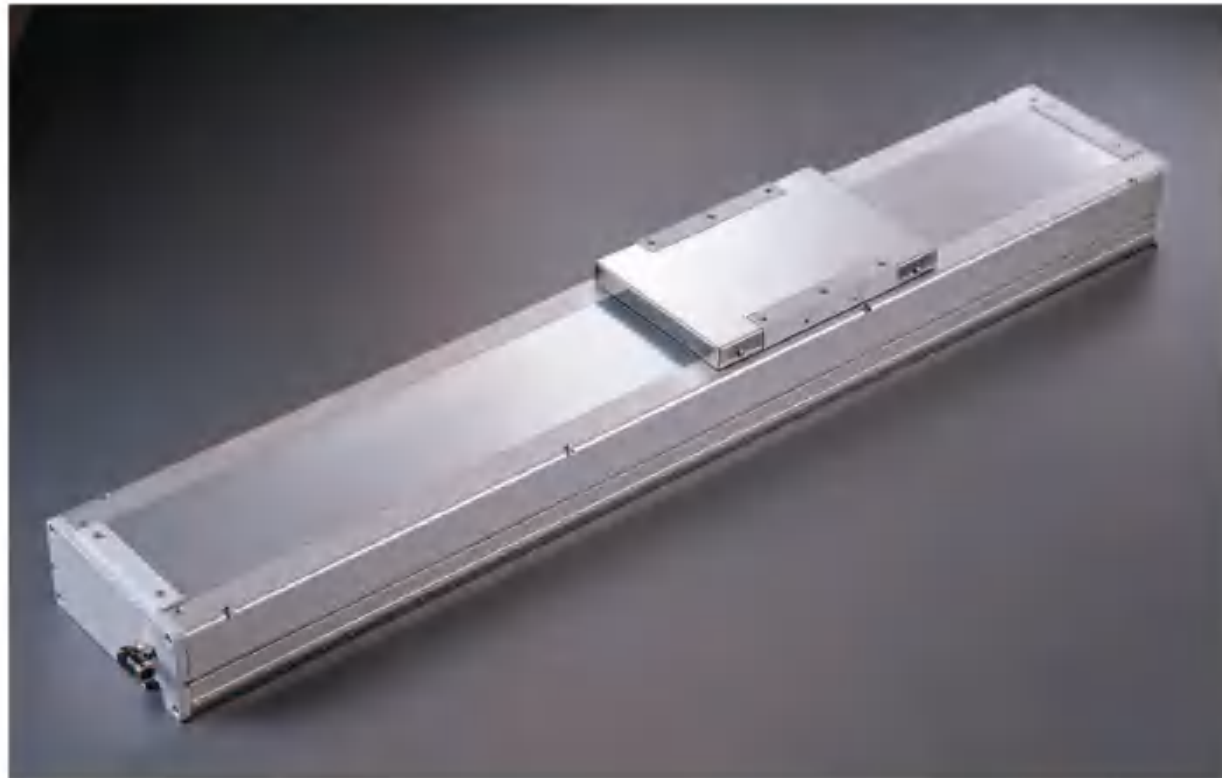

最大行程 Maximum Stroke **1500mm** | 最高速度 Maximum Speed **2000mm/s** | 馬達容量 Motor Output **750W** | 滾珠螺桿 Ball Screw **25 or 32mm** | 直線滑軌 Linear Guide **23X18-2支**

型號表示方式 Ordering Method

RB-C22-L 10 - 50 - BC - M75B - C 4 - 0001

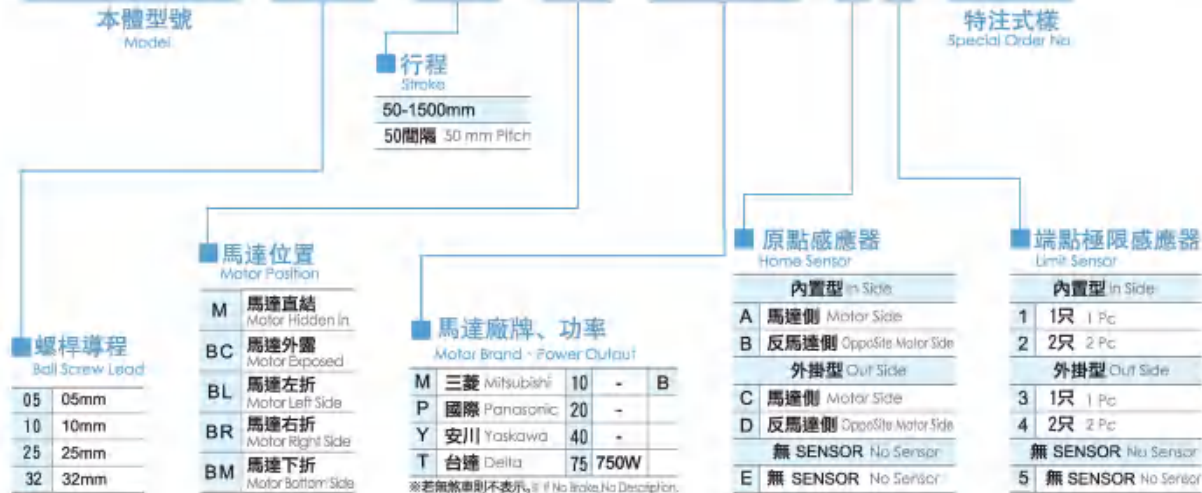

基本仕様 Specification

規格 Spec	位置重複精度 Repeatability (mm)	±0.01				
	螺桿導程 Ball Screw Lead (mm)	5	10	25	32	
	最高速度 Maximum Speed (mm/s)	250	500	1250	1600	
	最大可搬重量 Maximum Payload	水平使用 Horizontal (kg)	200	180	98	70
		垂直使用 Vertical (kg)	85	60	45	35
定額推力 Rated Thrust (N)	2565 1281 640 560					
部品 Parts	標準行程 Stroke Pitch (mm)	50-1500mm/50間隔 50 mm Pitch				
	AC伺服馬達容量 AC Servo Motor Output (W)	750				
	滾珠螺桿外徑 Ball Screw Ø (mm)	C7 φ 25		C7 φ 32		
	高剛性直線滑軌 High Rigidity Linear Guide (mm)	W23XH18				
	連軸器 Coupling (mm)	17X22		20X22		
原點感應器 Home Sensor	外掛 Outside	EE-SX672(NPN)				
	內置 Built-in	EE-SX674(NPN)				

※行程超過800時，會產生螺桿震動，此時請將速度調降。
When the stroke is over 800mm, the run-out of the ball screw will occur. We recommend to low down the working speed under this circumstances.

※馬達加速減速設定0.2秒。
Acceleration and deceleration value is set 0.2 second.

感應器接線圖<原點極端點> Sensor Layout

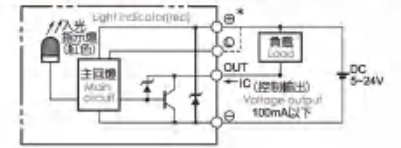

容許負載力距表 Allowable Overhang

導程 Lead	水平安裝 Horizontal installation (單位 Unit : mm)			壁掛安裝 Wall installation (單位 Unit : mm)			垂直安裝 Vertical installation (單位 Unit : mm)				
	A	B	C	A	B	C	A	C			
導程 5 Lead	100	5000	633	557	110	500	569	4500	30	2355	2355
導程 10 Lead	125	3880	491	431	130	412	469	3711	40	1768	1768
導程 25 Lead	150	3357	396	347	150	347	396	3357	55	1288	1288
導程 32 Lead	100	3220	563	474	110	427	503	2900	25	2505	2505
導程 40 Lead	125	2554	434	367	130	351	414	2444	35	1795	1795
導程 50 Lead	150	2113	349	295	150	295	349	2113	45	1396	1396
導程 65 Lead	65	1522	614	458	70	420	584	1404	15	2711	2711
導程 85 Lead	85	1136	451	336	90	315	420	1066	20	2033	2033
導程 105 Lead	105	893	350	262	105	262	350	893	20	2033	2033
導程 18 Lead	18	2445	1616	1052	15	1272	1955	2948	7	3511	3511
導程 30 Lead	30	1436	938	613	24	778	1190	1813	12	2055	2055
導程 43 Lead	43	978	630	412	43	412	630	978	12	2055	2055

靜態容許負載慣量 Static Loading Moment

型號 Model	靜態容許負載慣量 Static Loading Moment
MY	2052
MP	2052
MR	1810

※力矩表所表示的數值，代表重心。
The torque value in the chart indicate the center of gravity.

※符合型號規格的正常使用下，保證壽命為10000公轉。
Operation life is 10,000rpm when the product is using under the specified conditions.

※吊吊使用無法適用標準規範，如有需求請洽詢致可聯感。
Data information is not for ceiling-mount inverse use. Contact us for the details if you want to apply ceiling-mount inverse usage.

搭配伺服馬達一覽表 Suitable Motor Brand

廠牌 Brand	馬達型號 Mark	無煞車/有煞車 No Brake / With Brake	馬達容量 Watt	電源電壓 AC-Voltage	何派馬達型號 Motor Model	驅動器型號 Driver Model
三菱 Mitsubishi	M	無煞車(水平仕樣) No Brake (Horizontal Type)	750	220	HG-KR73	MR-J4-70A
		有煞車(垂直仕樣) With Brake (Vertical Type)	750	220	HG-KR73B	MR-J4-70A
國際 Panasonic	P	無煞車(水平仕樣) No Brake (Horizontal Type)	750	220	MHMD082G1U	MCDHT3520
		有煞車(垂直仕樣) With Brake (Vertical Type)	750	220	MHMD082G1V	MCDHT3520
台達 Delta	T	無煞車(水平仕樣) No Brake (Horizontal Type)	750	220	ECMA-C20807ES	ASD-B20721-B
		有煞車(垂直仕樣) With Brake (Vertical Type)	750	220	ECMA-C20807FS	ASD-B20721-B

RB-C22 單軸 1-axis

馬達直結/馬達外露
Motor Built-in/Motor Exposed

馬達左折/馬達右折
Motor Left Side/Motor Right Side

M 馬達直結 Motor Built-in

單位 Unit : mm

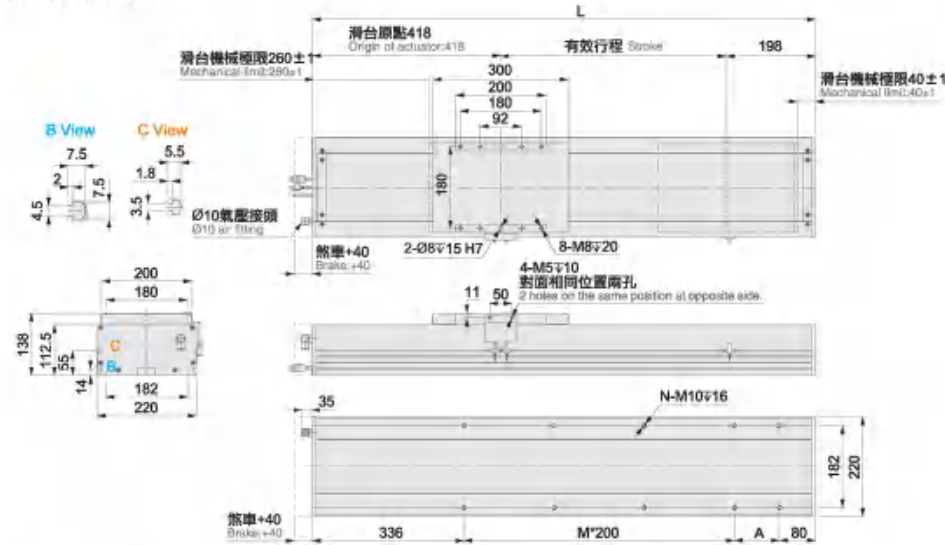

有效行程 stroke	50	100	150	200	250	300	350	400	450	500	550	600	650	700	750	800	850	900	950	1000	1050	1100	1150	1200	1250	1300	1350	1400	1450	1500
L	666	716	766	816	866	916	966	1016	1066	1116	1166	1216	1266	1316	1366	1416	1466	1516	1566	1616	1666	1716	1766	1816	1866	1916	1966	2016	2066	2116
A	50	100	150	200	250	300	350	400	450	500	550	600	650	700	750	800	850	900	950	1000	1050	1100	1150	1200	1250	1300	1350	1400	1450	1500
M	1	1	1	1	2	2	2	2	3	3	3	3	4	4	4	4	5	5	5	5	6	6	6	6	7	7	7	7	8	8
N	6	6	6	6	8	8	8	8	10	10	10	10	12	12	12	12	14	14	14	14	16	16	16	16	18	18	18	18	20	20
KG	28.75	31.22	32.89	34.16	35.63	37.1	38.57	40.04	41.51	42.98	44.45	45.92	47.39	48.86	50.33	51.8	53.27	54.74	56.21	57.68	59.15	60.62	62.09	63.56	65.03	66.5	67.97	69.44	70.91	72.38

BC 馬達外露 Motor Exposed

單位 Unit : mm

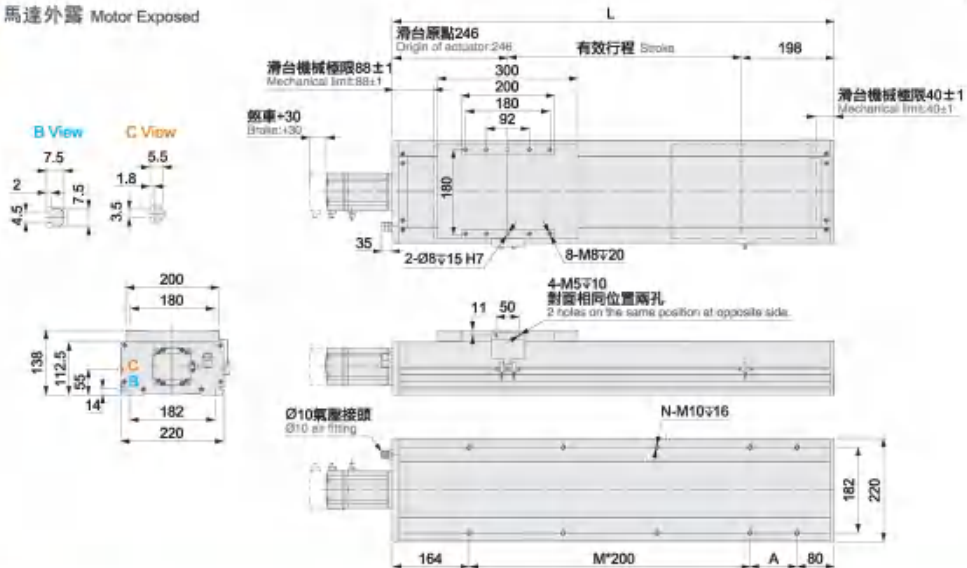

有效行程 stroke	50	100	150	200	250	300	350	400	450	500	550	600	650	700	750	800	850	900	950	1000	1050	1100	1150	1200	1250	1300	1350	1400	1450	1500
L	494	544	594	644	694	744	794	844	894	944	994	1044	1094	1144	1194	1244	1294	1344	1394	1444	1494	1544	1594	1644	1694	1744	1794	1844	1894	1944
A	50	100	150	200	250	300	350	400	450	500	550	600	650	700	750	800	850	900	950	1000	1050	1100	1150	1200	1250	1300	1350	1400	1450	1500
M	1	1	1	1	2	2	2	2	3	3	3	3	4	4	4	4	5	5	5	5	6	6	6	6	7	7	7	7	8	8
N	6	6	6	6	8	8	8	8	10	10	10	10	12	12	12	12	14	14	14	14	16	16	16	16	18	18	18	18	20	20
KG	27.5	28.96	30.42	31.88	33.34	34.8	36.26	37.72	39.18	40.64	42.1	43.56	45.02	46.48	47.94	49.4	50.86	52.32	53.78	55.24	56.7	58.16	59.62	61.08	62.54	64	65.46	66.92	68.38	69.84

BL 馬達左折 Motor Left Side

單位 Unit : mm

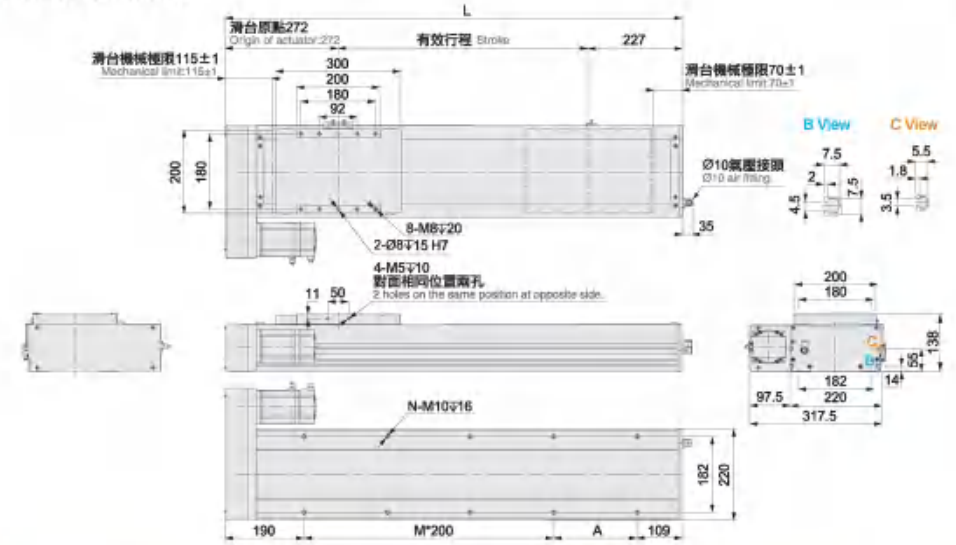

有效行程 stroke	50	100	150	200	250	300	350	400	450	500	550	600	650	700	750	800	850	900	950	1000	1050	1100	1150	1200	1250	1300	1350	1400	1450	1500
L	549	599	649	699	749	799	849	899	949	999	1049	1099	1149	1199	1249	1299	1349	1399	1449	1499	1549	1599	1649	1699	1749	1799	1849	1899	1949	1999
A	50	100	150	200	250	300	350	400	450	500	550	600	650	700	750	800	850	900	950	1000	1050	1100	1150	1200	1250	1300	1350	1400	1450	1500
M	1	1	1	1	2	2	2	2	3	3	3	3	4	4	4	4	5	5	5	5	6	6	6	6	7	7	7	7	8	8
N	6	6	6	6	8	8	8	8	10	10	10	10	12	12	12	12	14	14	14	14	16	16	16	16	18	18	18	18	20	20
KG	28.6	30.06	31.52	32.98	34.44	35.9	37.36	38.82	40.28	41.74	43.2	44.66	46.12	47.58	49.04	50.5	51.96	53.42	54.88	56.34	57.8	59.26	60.72	62.18	63.64	65.1	66.56	68.02	69.48	70.94

BR 馬達右折 Motor Right Side

單位 Unit : mm

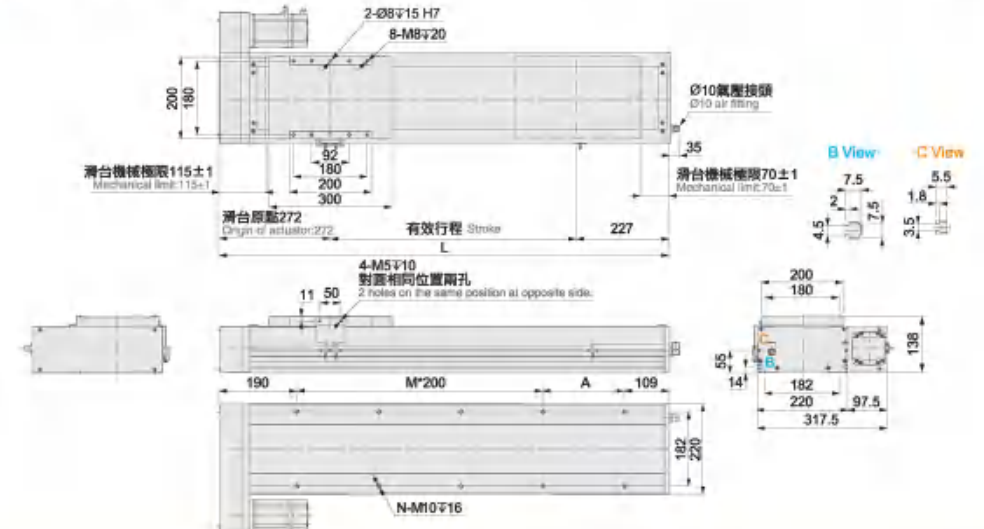

有效行程 stroke	50	100	150	200	250	300	350	400	450	500	550	600	650	700	750	800	850	900	950	1000	1050	1100	1150	1200	1250	1300	1350	1400	1450	1500
L	549	599	649	699	749	799	849	899	949	999	1049	1099	1149	1199	1249	1299	1349	1399	1449	1499	1549	1599	1649	1699	1749	1799	1849	1899	1949	1999
A	50	100	150	200	250	300	350	400	450	500	550	600	650	700	750	800	850	900	950	1000	1050	1100	1150	1200	1250	1300	1350	1400	1450	1500
M	1	1	1	1	2	2	2	2	3	3	3	3	4	4	4	4	5	5	5	5	6	6	6	6	7	7	7	7	8	8
N	6	6	6	6	8	8	8	8	10	10	10	10	12	12	12	12	14	14	14	14	16	16	16	16	18	18	18	18	20	20
KG	28.6	30.06	31.52	32.98	34.44	35.9	37.36	38.82	40.28	41.74	43.2	44.66	46.12	47.58	49.04	50.5	51.96	53.42	54.88	56.34	57.8	59.26	60.72	62.18	63.64	65.1	66.56	68.02	69.48	70.94

RB-C22

單軸
1-axis

馬達下折
Motor Bottom Side

BM 馬達下折 Motor Bottom Side

單位 Unit : mm

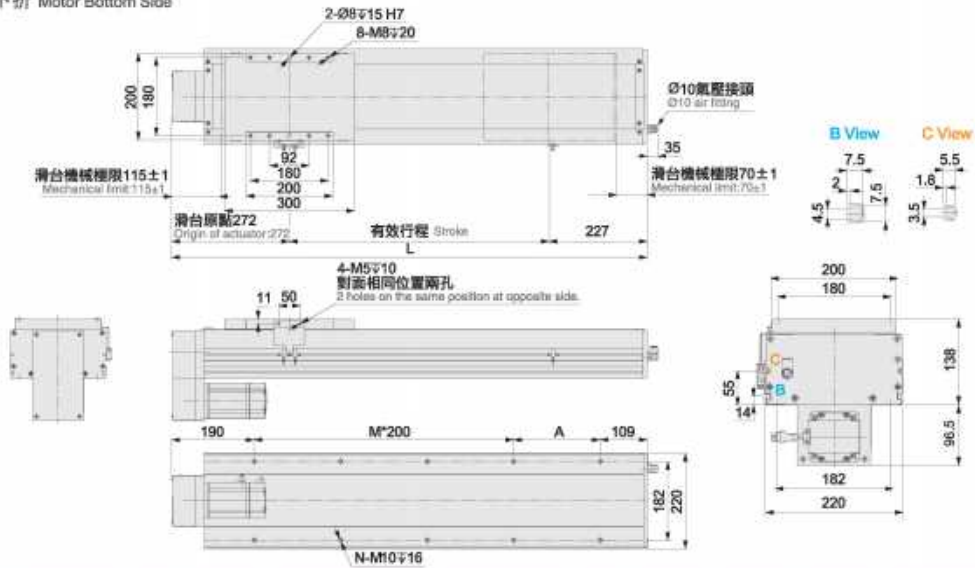

有效行程 stroke	50	100	150	200	250	300	350	400	450	500	550	600	650	700	750	800	850	900	950	1000	1050	1100	1150	1200	1250	1300	1350	1400	1450	1500
L	549	699	849	899	749	799	849	899	949	999	1049	1099	1149	1199	1249	1299	1349	1399	1449	1499	1549	1599	1649	1699	1749	1799	1849	1899	1949	1999
A	50	100	150	200	50	100	150	200	50	100	150	200	50	100	150	200	50	100	150	200	50	100	150	200	50	100	150	200	50	100
M	1	1	1	1	2	2	2	2	3	3	3	3	4	4	4	4	5	5	5	5	6	6	6	6	7	7	7	7	8	8
N	6	6	6	8	8	8	8	8	10	10	10	10	12	12	12	12	14	14	14	14	16	16	16	16	18	18	18	18	20	20
KG	28.6	30.05	31.52	32.98	34.44	35.9	37.36	38.82	40.28	41.74	43.2	44.66	46.12	47.58	49.04	50.5	51.96	53.42	54.88	56.34	57.8	59.26	60.72	62.18	63.64	65.1	66.56	68.02	69.48	70.94

MEMO